

## E-BIKES

NL

VERTALING VAN DE ORIGINELE  
DUITSE HANDLEIDING

DE

ORIGINAL-BETRIEBSANLEITUNG

FR

TRADUCTION DE LA NOTICE  
ORIGINALE ALLEMANDE



**NL**

**VERTALING VAN DE ORIGINELE  
DUITSE HANDLEIDING**

**DE**

**ORIGINAL-BETRIEBSANLEITUNG**

**FR**

**TRADUCTION DE LA NOTICE  
ORIGINALE ALLEMANDE**

Bagagedrager, p. NL-32  
Gepäckträger, S. DE-32  
Porte-bagages, p. FR-32

Vering, p. NL-18  
Federung, S. DE-18  
Suspension, p. FR-18

Verlichting, p. NL-31  
Lichtanlage, S. DE-31  
Éclairage, p. FR-31



Bosch aandrijving, p. NL-34  
Bosch-Antrieb, S. DE-34  
Moteur Bosch, p. FR-34

Remsysteem, p. NL-20  
Bremsanlage, S. DE-20  
Système de freinage, p. FR-20

Schakelen, p. NL-25  
Schaltung, S. DE-25  
Transmission, p. FR-25

Ketting, riemaandrijving, p. NL-26  
Kette, Riemenantrieb, S. DE-26  
Chaîne, courroie, p. FR-26

Wielen, banden, p. NL-27  
Laufräder, Reifen, S. DE-27  
Roues, pneus, p. FR-27

Snelspanners en steekassen, p. NL-14  
Schnellspanner und Steckachsen, S. DE-14  
Blocage rapide et axes de roue, p. FR-14

Fietsstandaard, p. NL-30  
Ständer, S. DE-30  
Béquille, p. FR-30

Verstelbare stuurpen, p. NL-16

Verstellbarer Vorbau, S. DE-16

Potence réglable, p. FR-16



Vervoer van bagage en kinderen, p. NL-32

Gepäck- und Kindertransport, S. DE-32

Transport de bagages et d'enfants, p. FR-32

# NL

## VERTALING VAN DE ORIGINELE DITSE HANDLEIDING E-BIKES

### Is uw e-bike al geregistreerd?

We raden u aan uw fiets binnen vier weken na de overdracht door uw dealer online te registreren. Dan bent u bij aanspraak op garantie het beste beschermd. [www.r-m.de/nl/service/garantie](http://www.r-m.de/nl/service/garantie)  
Meer informatie over de registratie vindt u op pagina 42.

#### **OPMERKING!**

De frame- en serienummers die nodig zijn voor de registratie, kunt u vinden op de sticker onder de boven- of onderbuis (Load/Packster: onder de accu).

## GEACHT KLANT,

Hartelijk dank dat u hebt gekozen voor een e-bike van onze firma. Riese & Müller vervaardigt lichte en praktische e-bikes die opvallen door hun rijdynamiek en doelmatige ontwerp. Deze handleiding bevat antwoorden op alle belangrijke vragen en een groot aantal tips voor het gebruik van uw e-bike.

Uw fietsendealer heeft de e-bike zorgvuldig afgemonteerd en eventueel enige aanpassingen voor u uitgevoerd. Hij heeft een proefrit gemaakt, zodat u vanaf de eerste meter met plezier op de fiets kunt stappen. Als u na het lezen van deze handleiding iets niet begrijpt of een vraag hebt, neem dan contact op met uw dealer of rechtstreeks met ons.

### UW RIESE & MÜLLER TEAM



#### GEVAAR!

*In deze handleiding zijn de aandraaimomenten aangegeven in Nm. Ga nooit op uw gevoel af: "vast" is niet altijd "vast". Alleen met een momentsleutel kan zeker worden gesteld dat de schroeven correct worden aangedraaid. Gebruik daarom altijd een dergelijke sleutel en houdt u aan het aangegeven moment voor zover in deze handleiding aandraaimomenten zijn aangegeven. Schroeven die te vast of te los worden aangedraaid, kunnen aanleiding geven tot breuken. Deze kunnen onder bepaalde omstandigheden leiden tot valpartijen met zware verwondingen tot gevolg.*

# INHOUD

<b>NL</b>	
<b>4</b>	Algemene informatie
<b>5</b>	Veiligheidsvoorschriften
<b>6</b>	Wettelijke eisen
<b>7</b>	Wettelijke bepalingen voor snelle e-bikes
<b>8</b>	Beoogd gebruik
<b>10</b>	Voorafgaand aan de eerste rit
<b>12</b>	Voorafgaand aan elke rit (korte inspectie)
<b>14</b>	Snelspanners
<b>15</b>	Aanpassen van de zitpositie
<b>16</b>	Verstelbare stuurpen
<b>18</b>	Aanpassen van de vering
<b>20</b>	Remsysteem
<b>25</b>	Schakelen
<b>26</b>	Ketting, riemaandrijving
<b>27</b>	Wielen en banden
<b>30</b>	Verhelpen van bandenpech
<b>30</b>	Fietsstandaard
<b>31</b>	Verlichting
<b>32</b>	Vervoer van bagage en kinderen
<b>33</b>	Geïntegreerd kabelslot
<b>34</b>	Bosch aandrijving
<b>36</b>	E-bikes – actieradius bij kou
<b>37</b>	E-bike-vervoer
<b>38</b>	Algemene onderhoudsaanwijzingen
<b>40</b>	Controles
<b>42</b>	Wettelijke aansprakelijkheid / garantie
<b>45</b>	Gewichtsinformatie
<b>46</b>	Aandraaimomenten voor schroefverbindingen
<b>48</b>	Service- en onderhoudsschema
<b>50</b>	Belangrijke documenten
<b>51</b>	Overdrachtsbewijs voor klant en dealer
<b>52</b>	E-bike-pas

---

# ALGEMENE INFORMATIE

---

Lees **alle** instructies die bij deze e-bike worden geleverd vóór de eerste rit volledig en aandachtig door. Let op de volgende symbolen:



**Let op!** Aanwijzing die u helpt snel vertrouwd te raken met uw e-bike en de techniek ervan.



**Gevaar!** Mogelijke gevaren voor uw leven en gezondheid als de bijbehorende opgedragen handelingen niet worden opgevolgd.



**Aanwijzing!, tip!** Nuttige extra informatie



Gebruik de **momentsleutel** en volg het aangegeven draaimoment op.

Deze symbolen worden vanaf nu gehanteerd, ook zonder dat hun betekenis elke keer wordt uitgelegd.

Voor uw eigen veiligheid dient u voorafgaand aan elke rit een korte inspectie uit te voeren. Deze staat beschreven op pagina 12.



## GEVAAR!

*Deze handleiding bevat montage- en onderhoudswerkzaamheden die noodzakelijk kunnen zijn tussen de voorgeschreven controles die door de dealer worden uitgevoerd (zie pagina 40). Voer nooit andere werkzaamheden dan deze aan uw e-bike uit. Hiervoor zijn speciale vakkennis, gereedschappen en vaardigheden nodig en die kunnen alleen door uw dealer worden uitgevoerd. Ga nooit fietsen na onvolledig of ondeskundig uitgevoerde montagewerkzaamheden aan uw e-bike. Daarmee brengt u zichzelf en andere verkeersdeelnemers in gevaar.*



---

## LET OP!

*Voordat u de e-bike gaat gebruiken, dient u de bijgevoegde Bosch handleiding volledig door te lezen. U dient zeker alle veiligheidsvoorschriften in de Bosch handleiding te lezen.*

---

Neem bij vragen contact op met uw dealer.

**WIJ WENSEN U VEEL PLEZIER MET UW NIEUWE E-BIKE VAN RIESE & MÜLLER.**



---

# VEILIGHEIDSVOORSCHRIFTEN

---



## GEVAAR!

*Houd er bij het opstappen rekening mee dat de e-bike meteen gaat rijden zodra u bij een ingeschakelde ondersteuningsmodus een voet op het pedaal zet. Trek daarom eerst de rem aan, want de onverwachte versnelling kan anders tot ongevallen en gevaarlijke situaties leiden.*



## GEVAAR!

*Schakel het e-bike-systeem uit en verwijder de accu voordat u werkzaamheden aan uw e-bike uitvoert, bijv. voor montage of onderhoud, en voordat u uw e-bike vervoert. Bij onbedoelde activering van het e-bike-systeem bestaat gevaar voor letsel.*

---

# WETTELIJKE EISEN

---

In de meeste Europese landen zijn de verkeersregels voor e-bikes tot 25 km/h dezelfde als voor fietsen.

Toch kunnen er verschillen zijn (bijv. ten aanzien van de minimumleeftijd van de fietser).



## **OPMERKING!**

*Win vóór de eerste rit informatie in (bijv. bij uw dealer) over de in uw land geldende wettelijke voorschriften.*

---

# WETTELIJKE BEPALINGEN VOOR SNELLE E-BIKES

---

Snelle e-bikes tot 45 km/h worden in de EU gezien als motorvoertuigen met een helm-, rijbewijs- en verzekeringsplicht.

Er mogen gewoonlijk geen kinderaanhangers worden voortgetrokken, maar kinderen mogen uitsluitend in geschikte kinderzitjes worden vervoerd.

## **OPMERKING!**

Win vóór de eerste rit informatie in (bijv. bij uw dealer) over de in uw land geldende wettelijke voorschriften.

De technische uitvoering van uw bike is middels een technische controle bij Riese & Müller vastgelegd.

Daarom leiden aanpassingen en de montage van bepaalde onderdelen op uw snelle e-bike tot het vervallen van de typegoedkeuring.

---

# BEOOGD GEBRUIK

---

Uw e-bike van Riese & Müller is uitsluitend ontwikkeld voor gebruik op verharde wegen. U mag met de e-bike daarom bijv. niet op trappen rijden of sprongen, wheelies of vergelijkbare activiteiten uitvoeren.

De enige uitzondering daarop zijn de mountain-modellen. Bij gebruik door geoefende fietsers zijn deze ook geschikt voor onverharde wegen en kleinere sprongen van maximaal 30 cm hoog.

E-bikes van Riese & Müller zijn niet goedgekeurd voor deelname aan wedstrijden.

Gebruik voor promotionele doeleinden valt niet onder het beoogde gebruik.

De gebruiks-, onderhouds- en montagevoorwaarden die in deze handleiding zijn beschreven, passen binnen het beoogde gebruik.

De aansprakelijkheid of garantie komt te vervallen als het gebruik van de e-bike verder gaat dan dit beoogde gebruik, als veiligheidsvoorschriften niet worden nageleefd, als de belading te zwaar is of als gebroken ondeskundig worden gerepareerd. Ook wordt geen aansprakelijkheid en garantie aanvaard bij montagefouten, opzet, ongevallen en als de voorschriften voor onderhoud en verzorging niet worden nageleefd. Wijzigingen aan de overbrenging en veranderingen aan het elektrische systeem (tuning) leiden ertoe dat alle aanspraken ten aanzien van aansprakelijkheid en garantie komen te vervallen.



## GEVAAR!

*Uw e-bike is in principe alleen goedgekeurd voor de voortbeweging van één persoon. Uitzondering daarop vormt bijv. het vervoeren van een kind in een geschikt kinderzitje of geschikte kinderaanhangen. Volg daarbij de voorschriften van uw nationale wetgeving op. Let op het toegestane totaalgewicht (zie pagina 45) en de kogeldruk.*



## OPMERKING!

*Toegestaan totaalgewicht =  
gewicht berijder +  
gewicht fiets +  
gewicht bagage +  
gewicht aanhangen*

---

# VOORAFGAAND AAN DE EERSTE RIT

---



## LET OP!

*Uw geautoriseerde dealer moet de e-bike rijklaar maken, zodat deze veilig en goed werkt. De dealer moet een eindcontrole uitvoeren en een proefrit maken. De overdracht van de e-bike aan u moet in de e-bike-pas zijn genoteerd (zie pagina 51 en 53).*

*Controleer of de snelspanners en alle belangrijke bevestigingsschroeven en -moeren goed vastzitten.*

*Controleer de spanning in de banden. De gegevens over de voorgeschreven bandenspanning vindt u op de zijkant van de band. Houd de gegevens over de minimale en maximale bandenspanning aan! Controleer de banden en velgen op beschadigingen, scheuren en vervormingen.*

*Controleer of de accu goed vastzit. Controleer de laadtoestand van de accu.*

*Zorg dat u bekend bent met de functies van alle bedieningselementen.*

---



## GEVAAR!

*Als de ondersteuningsmodus is ingeschakeld, gaat uw e-bike meteen rijden zodra u een voet op het pedaal zet! Zet daarom bij het opstappen uw voet niet op het pedaal en trek eerst de rem aan. Als u dit niet doet, kan de onverwachte versnelling tot vallen, gevaarlijke situaties en ongevallen leiden.*

## BAGAGEDRAGERS, KINDERZITJES

Let erop dat er geen wijzigingen aan de bagagedragers mogen worden aangebracht. Gebruik uitsluitend geteste en goedgekeurde kinderzitjes.

## AANHANGERS/TRAILERBIKES

Volledige geveerde e-bikes van Riese & Müller mogen uitsluitend met tweewielige aanhangers worden gebruikt. Het maximale gewicht van de aanhanger (aanhanger inclusief lading) bedraagt 50 kg. Bij bevestiging aan de bagagedrager moet de kogeldruk bij de belasting van de bagagedrager worden opgeteld.

E-bikes van Riese & Müller zonder verende achtersvork mogen ook met eenwielige aanhangers worden gebruikt. Het maximale gewicht van de aanhanger bij alle modellen bedraagt 20 kg.

## REMSYSTEEM

Controleer of de plaats van de remhendel aansluit bij wat u gewend bent. Als dit niet het geval is, moet uw dealer de positie van de remhendel aanpassen. Meer informatie over het onderwerp remmen is te vinden vanaf pagina 20.



### GEVAAR!

*Moderne remmen zijn veel krachtiger dan eenvoudige velg- of trommelremmen! Probeer de remmen in elk geval een paar keer uit terwijl u niet aan het verkeer deelneemt. Ondoordacht remgebruik kan tot een val leiden. Probeer in een rustig tempo de sterkere vertragingen uit.*



### GEVAAR!

*Bij een volle belading verandert het rijgedrag. Ook de remweg wordt langer. Probeer in het begin daarom een paar keer met en zonder lading te fietsen en te remmen om aan het veranderde rijgedrag te wennen.*

## SCHAKELEN

Maak u op een veilige, verkeersvrije plek vertrouwd met de nieuwe versnelling. Meer informatie over het onderwerp schakelen is te vinden vanaf pagina 25.

## ZITPOSITIE

Laat uw dealer de juiste zitpositie voor u instellen en deze toelichten.



### GEVAAR!

*Als de pedalen van uw e-bike zijn voorzien van een rubberen of kunststof kooi, is het belangrijk dat u went aan de grip die ze bieden. Bij nat weer worden rubberen en kunststof pedalen erg glad!*

## VERING

Laat uw dealer de vering voor u instellen en deze toelichten.



### OPMERKING!

*Voer alle controles uit het hoofdstuk "Voorafgaand aan elke rit" uit.*

---

# VOORAFGAAND AAN ELKE RIT (KORTE INSPECTIE)

---



## GEVAAR!

*Ga pas fietsen als de korte inspectie volledig met goed gevolg is afgerond. Neem bij twijfel contact op met uw dealer. Een defecte e-bike kan tot ongevallen leiden.*



## LET OP!

*Na een val of een ongeval mag u uw e-bike pas weer gebruiken nadat deze door uw dealer op eventuele schade is gecontroleerd.*

---

## SNELSPANNERS/SCHROEFVERBINDINGEN/ STEEKASSEN

Controleer of alle snelspanners, steekassen en schroefverbindingen goed vastzitten, ook als u uw fiets maar kort onbewaakt hebt gestald. U mag alleen gaan rijden als alle bevestigingselementen goed gesloten zijn.



## GEVAAR!

*Snelspanners en schroefverbindingen die niet correct zijn gesloten, kunnen tot slecht werkende onderdelen en zware valpartijen leiden.*

*Controleer of alle snelspanners, steekassen en schroefverbindingen goed vastzitten, ook als u uw fiets maar kort onbewaakt hebt gestald. U mag alleen gaan rijden als alle snelspanners volledig zijn gesloten.*



---

## WIELEN

Controleer de spanning en de staat van de banden. Meer informatie vindt u op pagina 27. De wielen moeten gemakkelijk draaien en goed zijn uitgelijnd.

## VERLICHTING

Controleer of het voor- en achterlicht werkt en of de koplamp goed is afgesteld. Raadpleeg pagina 31 voor een toelichting.

## REMMEN

Knijp beide remhendels in. U moet een duidelijk drukpunt voelen en de hendels mogen niet helemaal intrekbaar zijn tot aan het handvat.

## BAGAGE

Controleer of de bagage goed vastzit. Deze moet goed bevestigd zijn en er mogen geen losse bevestigingsmiddelen aanwezig zijn die in de wielen verstrikt kunnen raken. Zorg ervoor dat u de e-bike niet eenzijdig belaaft. Dek de verlichting en reflectoren niet af. Let erop dat het rijgedrag met bagage anders kan zijn.

## TOTAALGEWICHT

Controleer of het toegestane totaalgewicht niet wordt overschreden (pagina 45).

## BOSCH ACCU

Controleer na elk gebruik van de accu of deze nog goed vastzit. Duw de accu vast in de houder tot deze met een hoorbare klik vastklemt in het slot. Haal de sleutel uit het slot en trek kort aan de accu om er zeker van te zijn dat die daadwerkelijk goed vastzit.



### GEVAAR!

*Een ontoereikend geplaatste accu kan tijdens de rit loskomen en naar buiten vallen. Hierdoor kunt u vallen en kan de accu schade oplopen.*



### GEVAAR!

*Bij e-bikes met twee accu's is één accu hangend aan het frame bevestigd. Houd altijd de accu met één hand vast voordat u de sleutel in het slot steekt. Als dit niet gebeurt, zal de accu op ongecontroleerde wijze loskomen en vallen. Hierdoor kan letsel ontstaan en kan de accu schade oplopen.*

# SNELSPANNERS

## MONTAGE VAN SNELSPANNERS

- Hendel **A** aan de ene kant. Deze zorgt voor klemkracht.
- Klemmoer **B** aan de andere kant. Met deze moer wordt de voorspanning op een draadeind ingesteld.

Soms bevindt zich hier ook wel een schroef in plaats van een klemmoer en draadeind.

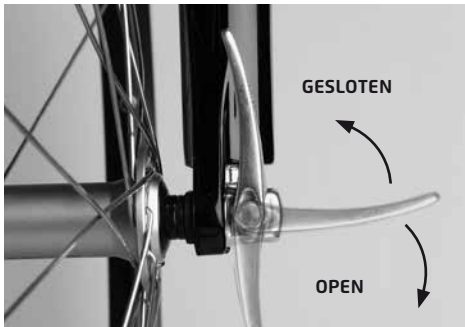

## GEVAAR!

*Fiets nooit op een e-bike waarvan u de wielbevestigingen niet vóór de rit hebt gecontroleerd! Mocht er een wiel tijdens het rijden loskomen, dan leidt dit tot een val!*

## GBRUIK VAN SNELSPANNERS

- Open hendel **A**. Nu moet het opschrift "Open" leesbaar zijn.
- Om de snelspanner te sluiten, beweegt u de hendel zodanig dat van buitenaf de tekst "Close" te lezen is. Aan het begin van de sluitbeweging, tot ongeveer halverwege het traject, moet de hendel eenvoudig te bewegen zijn. De hendel mag dus niet klemmen.
- Tijdens de tweede helft van het traject moet de hefboomkracht duidelijk toenemen. Aan het einde is de hendel moeilijk te bewegen. Gebruik hiervoor de bal van uw hand. In de eindpositie "gesloten" moet de hendel parallel naar achteren gericht tegen het wiel liggen. De hendel mag dus niet naar buiten wijzen.
- Controleer of de snelspanner goed vastzit door te proberen aan de gesloten hendel te draaien. Als de spanhendel rond kan draaien, zit het wiel niet goed vast. U moet de snelspanner dan opnieuw openen en de voorspanning verhogen. Hiervoor draait u klemmoer **B** een halve slag vaster (houd de snelspanner vast).
- Controleer of de snelspanner goed vastzit aan de stuurpen of het zadel door deze te draaien.

## STEEKASSEN

Enkele Riese & Müller modellen zijn aan het voor- en/of achterwiel uitgerust met een steekas. Steekassen hebben in principe dezelfde werking als snelspanners, behalve dat de functie van de klemmoer in de verende voorvork of achterbouw wordt overgenomen door een schroefdraad.

# AANPASSEN VAN DE ZITPOSITIE



## GEVAAR!

*Voor het afstellen van de e-bike naar uw wensen zijn ervaring, geschikt gereedschap en vakmanschap nodig. Laat alle afstelwerkzaamheden daarom uitvoeren door uw dealer.*



## GEVAAR!

*Ga nooit fietsen als de zadelpen tot boven de markering op de buis is uitgetrokken! De markering mag niet zichtbaar zijn boven de bovenkant van de zitbuis, want hierdoor kan de pen afbreken of het frame beschadigd raken. Nadat de zadelpen eventueel is ingekort, moet er minstens 80 mm van de zadelpen in het frame zitten!*



## GEVAAR!

*Houd er bij het verwisselen van het zadel rekening mee dat de zadelpen is ontworpen voor een zadelframe met een diameter van 7 tot 8 mm. Frames met andere afmetingen kunnen leiden tot defecten in de onderdelen en de fietser zou kunnen vallen.*



## GEVAAR!

*Het in hoogte verstellen van A-Headset-stuurpennen vereist instellingswerkzaamheden bij het stuurlager en brengt bij montagefouten een groot ongevalsrisico met zich mee. Laat de montage dan ook altijd door uw dealer uitvoeren.*

# VERSTELBARE STUURPEN

Een aantal e-bikes van Riese & Müller is uitgerust met een verstelbare stuurpen. Het verstellen vindt plaats zonder gereedschap en door middel van een vergrendeling en snelspannerhendels.

## Hoekverstelling

- Open beide snelspannerhendels **A** bij het stuurpenscharnier.
- Druk knop **B** aan de zijkant in en zet de stuurpen in een van de drie hoekposities. Laat de knop weer los zodat deze vergrendelt (beweeg de stuurpen eventueel licht heen en weer).
- Let op: u mag alleen de drie stuurpenposities met vergrendelde pen gebruiken!
- Sluit altijd eerst snelspannerhendel **A** aan de kant van pen **B**. Tijdens de tweede helft van het traject moet de hefboomkracht duidelijk toenemen.
- In vergrendelde toestand moeten de rode lijnen **E** aan de zijkant op het stuurpenscharnier op elkaar liggen.

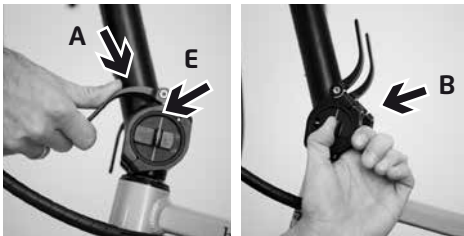

## Hoogteverstelling:

- Open snelspannerhendel **C**.
- Druk pen **D** in en verstel de stuurpen in een van de vijf hoogteposities totdat pen **D** weer vergrendelt.
- Zet het stuur precies in de rijrichting en sluit snelspannerhendel **C** weer. Tijdens de tweede helft van het traject moet de hefboomkracht duidelijk toenemen. Als de

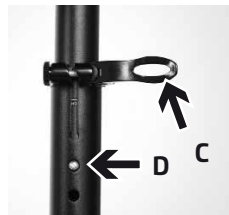

klemkracht onvoldoende is, moet de dealer de snelspanner bijstellen.

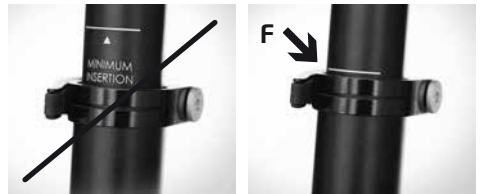

## ⚠ LET OP!

*De stuurpen mag niet boven de markering "MIN. INSERTION" **F** worden uitgetrokken! U mag alleen de vijf hoogteposities met vergrendelde pen gebruiken.*

⚠ **LET OP!** Controleer vóór elke rit of de pennen goed zijn vergrendeld en of de snelspannerhendel volledig is gesloten. Als het stuur of de stuurpen tijdens de rit uit zichzelf verschuift, mag u niet verder rijden. Ga onmiddellijk naar uw dealer om de stuurpen te laten controleren. Als dit niet gebeurt, kunnen valpartijen en zwaar letsel het gevolg zijn.

## HOEK VAN HET STUUR VERSTELLEN

Stel het stuur zodanig in dat uw polsen ontspannen zijn en niet te veel zijn gedraaid. U kunt de stuurpositie instellen door het stuur in de stuurpen te draaien.

- Als de stuurklemschroeven door het Bosch display zijn afgedekt, moet u de vier schroeven van het display eerst enkele slagen losdraaien en het display opzij draaien.
- Draai de vier schroeven **A** en **B** of de vier schroeven **H** van de stuurklem met enkele slagen los.
- Draai het stuur in de gewenste stand.
- Let erop dat het stuur door de stuurpen precies in het midden wordt vastgeklemd.
- Draai bij verstelbare stuurpenen aan de zijde met het opschrift eerst de schroeven **A** elk met 6-8 Nm vast. Draai daarna de schroeven **B** aan de andere kant elk met 6-8 Nm vast.
- Lijn het Bosch display correct uit en draai de schroeven van het display weer vast.

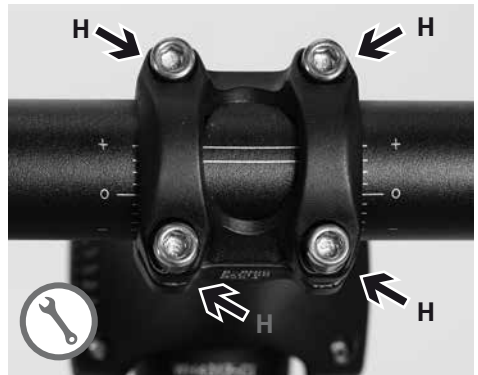

### GEVAAR!

*Controleer na alle veranderingen van de stuur- en stuurpenpositie of alle kabels en leidingen aan het stuur lang genoeg zijn. Alle stuurbewegingen moeten probleemloos en veilig kunnen worden uitgevoerd.*

# AANPASSEN VAN DE VERING



## GEVAAR!

*Als u niet beschikt over de specialistische kennis of het specialistische gereedschap om de vering in te stellen, moet u altijd naar uw dealer gaan. Dat geldt ook als u hier over twijfelt.*

## LUCHTVERING

Bij luchtveerelementen kan men de luchtdruk van de voorspanning met behulp van de meegeleverde pomp voor verende voorvorken instellen. Bijzonderheden hierover vindt u in de apart bijgevoegde handleiding van de fabrikant van de verende voorvork.

Sommige veerelementen kunnen met behulp van een hendel worden geblokkeerd. Volg daartoe de aanwijzingen in de apart bijgevoegde handleiding van de fabrikant van de veren.



## LET OP!

*Tijdens het rijden zorgt vering ervoor dat de afstand van het pedaal tot de grond verandert.*

*Houd de crankarm altijd in horizontale stand als u een bocht neemt of over oneffenheden in de weg rijdt om contact van de pedalen met de grond te vermijden.*

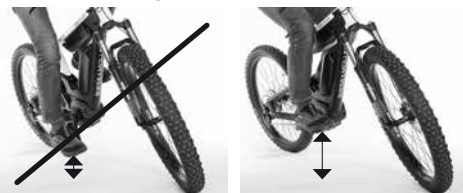

## GEVAAR!

*Oefen dit, zodat de pedalen de grond nooit raken. Oefen terwijl u langzaam rijdt op een afgezet weggedeelte. Als de pedalen de grond raken, kan dit tot een val en derhalve tot zwaar letsel leiden.*

---

---

## VERING ONDERHOUDEN

Bij een verende voorvork met stalen veren kunt u de stevigheid van de vering met een draaiknop afstemmen op uw gewicht.



Neem contact op met uw dealer als het instelbare gebied onvoldoende is.



### GEVAAR!

*Als u in de richting “-” draait, moet u bij een verhoogde weerstand niet verder draaien. Als dit niet gebeurt, kan de schroefverbinding losraken. Ongevallenrisico!*

Sommige veerelementen kunnen met behulp van een hendel worden geblokkeerd. Volg daartoe de aanwijzingen in de apart bijgevoegde handleiding van de fabrikant van de veren.

# REMSYSTEEM

Met de remmen op de e-bikes van Riese & Müller kunt u in elke situatie met weinig kracht van uw handen een grote remprestatie leveren. De remweg hangt ook af van uw rijvaardigheid. U kunt dit oefenen. Bij het remmen verplaatst het gewicht zich naar voren en wordt het achterwiel ontlast. De kracht van de vertraging wordt in eerste instantie begrensd door het dreigende omslaan van de e-bike en pas in tweede instantie door het contact van de banden. Vooral bij afdalingen in de bergen verergert dit probleem. Als u vol remt, moet u dan ook proberen uw gewicht zo ver mogelijk naar achteren te verplaatsen.

Knijp beide remmen tegelijkertijd in en let erop dat de voorrem door de gewichtsverplaatsing veel grotere krachten kan overbrengen.

Als u hard remt op een losse ondergrond, zoals een zanderige bodem, moet u de voorrem gedoseerd inknijpen om ongecontroleerd wegglijden te voorkomen.



## GEVAAR!

*Maak u voorzichtig vertrouwd met de remmen. Oefen een noodstop op een verkeersvrije plek totdat u uw e-bike onder controle hebt. Dit kan ongevallen in het wegverkeer voorkomen.*



## GEVAAR!

*De remhendel mag niet worden ingedrukt als uw fiets ligt of ondersteboven staat. Er kunnen dan luchtbelletjes in het hydraulische systeem komen waardoor de remmen kunnen weigeren. Controleer na elk vervoer of het drukpunt van de remmen zachter aanvoelt dan daarvoor. Knijp de rem dan enige keren langzaam in. Op die manier kan het remsysteem zich ontluchten. Als het drukpunt zacht blijft, mag u niet verder rijden. U moet de rem door de dealer laten ontluchten.*



## LET OP!

*Vocht vermindert de remwerking. Houd bij regen rekening met een langere remweg! Gebruik bij het vervangen van de remblokjes alleen blokjes die zijn goedgekeurd en die passen bij de velg/het remvlak. Uw dealer geeft u graag advies. Zorg ervoor dat de blokjes, velgen/remvlakken volledig was-, vet- en olievrij zijn.*





### OPMERKING!

*Aanwijzingen over de remmen vindt u in de apart bijgevoegde gebruiksaanwijzing van de fabrikant van de remmen.*

### SLIJTAGE VAN VELGREMMEN

Door wrijving bij het remmen slijten de remblokjes en ook de velgen! Slijtage gaat harder als u vaak in de regen fietst. Als de velgrand tot een kritiek niveau is weggesleten, kan de velg barsten door de bandendruk. Het wiel kan blokkeren of de binnenband kan klappen – in beide gevallen kan dit leiden tot een val. Uiterlijk als u de tweede set remblokjes hebt versleten, moet u langsgaan bij de dealer. Die kan de wandsterkte van de velg testen. Bij velgen met slijtage-indicator **A** hoeft de velg pas te worden vervangen als de indicator niet meer zichtbaar is.



### LET OP!

*Laat uw velg uiterlijk na de tweede set remblokjes door een vakman controleren. Versleten velgen kunnen tot slecht werkend materiaal en zware valpartijen leiden.*

# REMSYSTEEM

## SCHIJFREM MEN



### GEVAAR!

*Remschijven en remklauwen kunnen tijdens het remmen erg heet worden. Dit is met name het geval als er vaak is geremd of bij lange afdalingen in de bergen. Raak daarom de remmen na gebruik niet meteen aan om brandwonden op de huid te voorkomen.*

### Onderhoud van schijfremmen

Controleer de werking van het remsysteem geregeld op remwerking, slijtage van de remblokjes en lekken. De remblokjes moeten worden vervangen als ze vies zijn of als de remblokjes minder dan één millimeter dik zijn. De draagplaat mag in geen geval contact maken met de remschijf.

### Dampbelvorming bij schijfremmen



### GEVAAR!

*Zorg dat u niet langdurig en aanhoudend remt, zoals het geval kan zijn bij lange, steile afdalingen. Als dit wel gebeurt, kan dit dampbelvorming en een volledige uitval van het remsysteem veroorzaken. Dit kan leiden tot ernstige valpartijen en verwondingen.*



### TIP!

*Voor een optimale remwerking en beperking van de slijtage moeten nieuwe remblokjes worden ingeremd. Verhoog de snelheid van de fiets daarvoor ca. 30 keer naar ongeveer 25 km/h en rem zo hard mogelijk tot u stilstaat. Het inremmen is gereed als de benodigde kracht van de handen voor de grootst mogelijke remvertraging niet verder afneemt.*



### OPMERKING!

*Na demontage van de wielen mag u de remhendels niet meer inknippen. Daardoor worden de remblokjes naar elkaar geduwd en is probleemloze montage van het wiel niet meer mogelijk. Gebruik de meegeleverde transportbeveiligingen na demontage van de wielen om voldoende afstand tussen de remblokjes te behouden.*

*Vervoer uw e-bike niet met zijn wielen naar boven. De remmen kunnen daardoor hun werking verliezen.*



## LET OP!

- *Laat versleten remblokjes vervangen door uw dealer.*
  - *De remwerking van schijfremmen kan door olie, onderhouds- of reinigingsvloeistof sterk afnemen! Let er bij het reinigen van uw e-bike of bij het smeren van de ketting op dat de remblokjes en de remschijven niet vies worden. Vette remblokjes moeten beslist vervangen worden, remschijven kunnen met remmenreiniger worden schoongemaakt. Probeer te voorkomen dat u de wrijvingsoppervlakken van de remschijven of -blokjes met uw vingers aanraakt.*
  - *Controleer het remsysteem vóór elke rit op lekken of knikken in de remleidingen. Het weglekken van remvloeistof leidt ertoe dat de remwerking vermindert of zelfs helemaal wegvalt! Ga onmiddellijk naar een dealer om de lekken te laten verhelpen.*
-

# REMSYSTEEM

## TERUGTRAPREM

Enkele modellen van Riese & Müller hebben een optionele terugtraprem op het achterwiel. Met een terugtraprem kunt u altijd het achterwiel afremmen door de pedalen naar achter te trappen.

Als uw fiets is voorzien van een terugtraprem, remt u door naar achteren in plaats van naar voren op de pedalen te trappen. Bij terugtrapremmen remt u het beste als de crankarmen horizontaal staan. Bij lange afdalingen kan de remwerking van de terugtraprem sterk afnemen! De rem kan door lang remmen erg heet worden.

Raak de rem na lang of krachtig remmen niet aan! Er is gevaar voor brandwonden.

Rem bij lange afdalingen ook met de voorrem. Geef de terugtraprem de kans om af te koelen.



## GEVAAR!

*Controleer vóór elke rit en na montagewerkzaamheden de bevestiging van het remanker. Dit moet met een schroef aan een houder op het frame zijn bevestigd of met een schroefkop in een langwerpige opening zijn aangebracht. Deze verbinding moet met een aandraaimoment van 4 - 6 Nm worden bevestigd.*



---

# SCHAKELLEN

---

## GOED SCHAKELLEN

Het is belangrijk voor het schakelen bij kettingversnellingen dat u gelijkmatig en zonder grote krachtsinspanning verder trapt totdat de ketting de volgende versnelling bereikt heeft. Schakel dus niet terwijl u hard op de pedalen trapt.

Bij naafversnellingen (Rohloff, Shimano en NuVinci/Enviolo) wordt geschakeld zonder te trappen.



### GEVAAR!

*Oefen het schakelen op een terrein zonder verkeer. In het verkeer zou het oefenen met de versnellingen uw aandacht te veel kunnen afleiden.*



### OPMERKING!

*Volg de aanwijzingen in de apart bijgevoegde handleiding van de fabrikant van de versnellingen.*



### GEVAAR!

*Het afstellen van de versnelling kan alleen door een ervaren monteur worden gedaan. Een verkeerde afstelling kan tot ernstige mechanische schade leiden. Als u problemen hebt met uw versnelling, neem dan contact op met uw dealer. Ook na een val, bij omvallen of transportschade moet u de versnelling door een vakman laten controleren.*

---

# KETTING / RIEMAANDRIJVING

---

## KETTING

### Verzorging van de ketting

De ketting behoort tot de slijtende onderdelen van een e-bike, maar de berijder kan wel iets doen om de levensduur te verlengen. Zorg er dus voor dat uw ketting regelmatig wordt gesmeerd, vooral na een rit in de regen.

- Reinig de ketting van tijd tot tijd met een droge doek.
- Breng een geschikt smeermiddel uit de gespecialiseerde handel op de kettingschakels aan.

### Slijtage van de ketting

Kettingen van kettingversnellingen bereiken vaak al na ca. 1.000 tot 3.000 km hun slijtagegrens. Laat de ketting daarom regelmatig door uw dealer vervangen.

### Kettingspanning controleren

Bij fietsen met naafversnelling en zonder kettingspanner moet de kettingspanning regelmatig worden gecontroleerd en eventueel door de dealer worden bijgesteld.

## Ketting VERVANGEN

- Het vervangen van de ketting behoort door een vakman te worden gedaan. Uw dealer kan desgewenst de ketting monteren die past bij uw e-bike.



### GEVAAR!

*Een slecht gemonteerde of gespannen ketting kan losschieten of breken en tot vallen leiden. Laat de ketting door uw dealer vervangen.*

## RIEMAANDRIJVING

Als uw e-bike voorzien is van een riemaandrijving, dient u de apart bijgevoegde gebruiksaanwijzing van Gates te raadplegen.

# WIELEN EN BANDEN

De wielen van een e-bike worden intensief belast. Al na een korte inrijtijd van 200 tot 400 kilometer moet uw dealer de wielen controleren en eventueel opnieuw centrereren. Ook daarna moet u de wielen regelmatig controleren.

## BANDEN EN BANDENSPANNING

Een band functioneert alleen goed als deze de juiste spanning heeft. De juiste vuldruk zorgt ook voor minder pech. De aanbevolen spanning staat in 'bar' en 'PSI' op de flank van de band vermeld of op een etiket op de velg.



### GEVAAR!

*Pomp de banden altijd harder op dan de minimaal toegestane druk maar nooit harder dan de maximaal toegestane druk!  
De band kan van de velg schieten of klappen. Gevaar voor vallen!*

## LUCHTDRIK BIJ HS-MODELLEN

Hanteer bij HS-modellen de luchtdruk volgens de onderstaande tabellen. De luchtdruk hangt af van de bandensoort en beladings-toestand.

BANDENSOORT LUCHTDRIK IN BAR/kPa	WIELDRIK 55 KG	WIELDRIK 90 KG
Big Ben plus 50-559	3,5/350	4/400
Big Ben plus 50-622	3,5/350	4/400
Big Ben plus 55-406	3/300	4/400
Big Ben plus 55-559	3/300	4/400
G-One 40-622	4/400	4,5/450
Rock Razor 60-584	2,5/250	3/300
Super Moto-X 62-584	2,5/250	3/300

CARGOBIKES LUCHTDRIK IN BAR/kPa	VOOR	ACHTER
Load/Packster 40, leg	3/300	3,5/350
Load/Packster 40, vol beladen	4/400	4/400
Packster 60/80, leg	3/300	3/300
Packster 60/80, vol beladen	4/400	3,5/350
Multicharger leg	1,8/180	1,8/180
Multicharger vol beladen	3,5/350	3,7/370



### TIP!

*Fiets altijd met de voorgeschreven bandenspanning en controleer die regelmatig.*

# WIELEN EN BANDEN

## BINNENBAND EN VENTIEL

Bij fietsen van Riese & Müller wordt een zogenaamd sclaverandventiel (ook wel race-ventiel of Frans ventiel genoemd) gebruikt. Voor het oppompen moet de kleine gekartelde moer iets worden losgeschroefd. Druk daarna kort tegen het ventiel zodat er wat lucht ontsnapt.

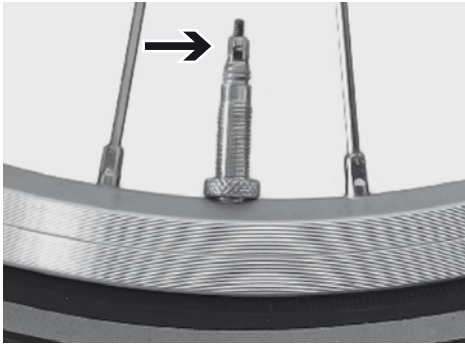

Als de ventielen bij sclaverandventielen niet helemaal zijn dichtgedraaid, leidt dit tot geleidelijk luchtverlies. Controleer of het ventiel goed vastzit in de ventielbehuizing. Let erop dat het ventiel altijd recht zit!

## BANDEN CONTROLEREN

Controleer de banden regelmatig.



### GEVAAR!

*Banden waarvan het profiel is afgesleten of waarvan de zijkan-  
ten brokkelig zijn, dient u door  
uw dealer te laten vervangen.  
De binnenkant van de band kan  
beschadigen als er vocht of vuil  
binnendringt. Kapotte velglin-  
ten (velglinten liggen tussen de  
binnenband en de velg) moeten  
onmiddellijk worden vervangen.  
Schade aan de banden kan in  
extreme gevallen leiden tot een  
onverwachte klapband met een  
valpartij tot gevolg!*



---

---

## VELGUITLIJNING CONTROLEREN

Controleer de uitlijning regelmatig. Til daartoe het wiel van de grond en draai het met de hand rond. Let erop dat de velg goed is uitgelijnd. Als deze duidelijk verandert, moet het wiel door een vakman opnieuw worden gecentreerd.



### GEVAAR!

*Fiets niet met wielen die niet rond zijn. Bij extreme afwijkingen kunnen de remblokjes van de velgremmen geen contact maken met de velgen en in de spaken terechtkomen! Gevaar voor vallen!*



### TIP!

*Laat het centreren van wielen over aan uw dealer!*



### GEVAAR!

*Controleer de velgen regelmatig op schade en slijtage. Sterk versleten velgen raken sneller beschadigd. Door velgremmen slijt de velg sneller. Een verbogen, gescheurde of gebroken velg kan tot ernstige ongevallen leiden.*



### TIP!

*Lees ook pagina 21 voor meer informatie over de slijtage-indicator op velgen voor velgremmen.*

---

# VERHELPEN VAN BANDENPECH

---

E-bikes van Riese & Müller zijn voorzien van banden die zeer goed beschermd zijn tegen pech. Daarom is bandenpech onderweg onwaarschijnlijk.



## TIP!

*Neem contact op met uw dealer of zorg dat u de relevante documenten krijgt als u nadere informatie wilt over het verhelpen van bandenpech.*

---

## FIETSSTANDAARD

---

### BEVESTIGING VAN DE FIETSSTANDAARD

Controleer de schroefverbindingen tussen fietsstandaard en frame regelmatig.

De correcte aandraaimomenten kunt u vinden in de tabel op pag. 46.

### FIETSSTANDAARD BIJ HS-MODELLEN

De HS-modellen van Riese & Müller zijn conform de Europese richtlijn uitgerust met een zelfinklappende fietsstandaard (geldt niet voor Zwitserland). Houd er rekening mee dat uw HS-model daardoor gemakkelijker kan omvallen en beschadigen of schade aan andere voertuigen kan veroorzaken.



## LET OP!

*Een loszittende schroefverbinding kan leiden tot beschadiging van de bevestiging van de fietsstandaard!*

.....

# VERLICHTING

Bij e-bikes van Riese & Müller wordt het licht op het display aan- en uitgezet. Dit geldt niet voor de snelle e-bikes (HS-modellen), want daarbij wordt het licht altijd automatisch ingeschakeld (dagrijverlichting).

## KOPLAMP INSTELLEN

- Het midden van het gebied dat door de koplamp wordt verlicht, mag maximaal 10 m vóór de e-bike op het wegdek vallen.
- Draai de bevestigingsschroef los om de koplamp bij te stellen en buig de lamp in de gewenste stand. Draai de schroef weer vast.



## GEVAAR!

*Gebruik uw e-bike nooit zonder werkende verlichting! Fiets nooit zonder voldoende opgeladen accu. In het donker kunnen andere verkeersdeelnemers u gemakkelijk over het hoofd zien of u kunt zelf hindernissen op de weg missen. Een ernstig ongeluk kan het gevolg zijn!*

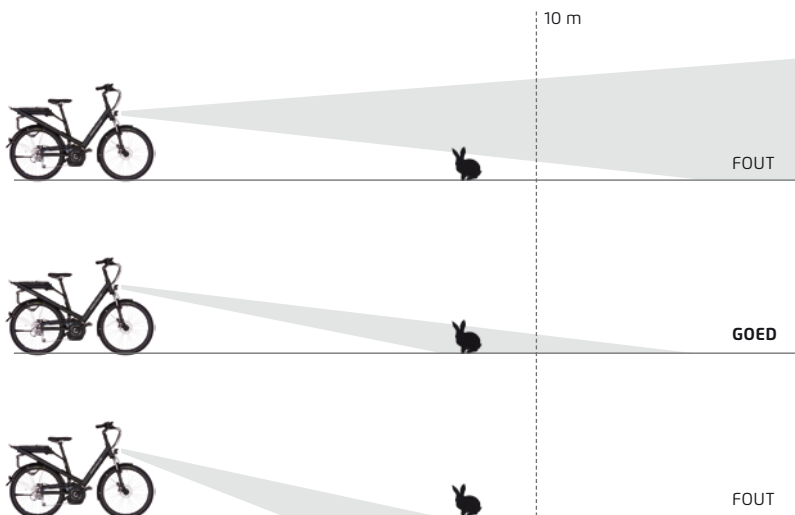

---

# VERVOER VAN BAGAGE EN KINDEREN

---

## BAGAGEDRAGER VOOR SNAPIT-SYSTEEM

Op veel Riese & Müller modellen kan het snapit-systeem van Racktime worden bevestigd (zie [www.racktime.com](http://www.racktime.com)). Dit vergemakkelijkt de bevestiging van manden. Let op de maximaal toegestane lading (zie pagina 45).

## KINDEREN EN GOEDEREN VERVOEREN

Controleer de volgende punten voordat u gaat fietsen met een beladen e-bike of een kinderzitje:

- Is de mand of het kinderzitje correct vastgezet?
- Zit het kind in de gordel resp. is de bagage voldoende vastgezet?
- Wordt het toegestane totaalgewicht niet overschreden?
- Draagt het kind een helm?
- Hebt u gecontroleerd of er niets tussen de spaken kan komen?
- Is de bandenspanning hoog genoeg?
- Is de bagage gelijkmatig verdeeld?
- Zijn de lampen of de reflectoren niet afgedekt?



### LET OP!

*Bij een volle belading verandert het rijgedrag. Ook de remweg wordt langer. Probeer voorzichtig uit wat het rijgedrag is bij een maximaal beladen fiets.*

---



### GEVAAR!

*Ga niet fietsen als een van de genoemde punten niet in orde is. De mand en/of het kinderzitje kunnen losraken als ze niet goed bevestigd zijn en ernstige ongelukken veroorzaken.*



### GEVAAR!

*Kinderzitjes mogen niet aan de zadelpen worden bevestigd. Voorkom dat het kind met de vingers tussen veren en bewegende delen van zadel en zadelpen kan komen. Anders bestaat er een hoog risico op verwondingen! Gebruik uitsluitend een getest en veilig kinderzitje. Voorkom dat de voeten van het kind in contact kunnen komen met bewegende delen, zoals spaken. Als uw e-bike op zijn fietsstandaard staat, mag er geen kind in het kinderzitje aanwezig zijn.*

---

---

**!** **OPMERKING!**

*Vraag aan uw dealer of er een kinderzitje op uw e-bike kan worden gemonteerd en welk zitje dat is.*

**!** **OPMERKING!**

*Win vóór het vervangen van onderdelen informatie in (bijv. bij uw dealer) over de in uw land geldende wettelijke voorschriften. Win informatie in over de in uw land geldende wettelijke voorschriften aangaande het vervoer van kinderen in kinderzitjes.*



**LET OP!**

*Het vervoer van kinderen in kinderaanhangers kan voor snelle e-bikes verboden zijn.*

*Informeer bij de relevante instantie voor het wegverkeer naar de op dit moment geldende regelgeving.*

---

---

## GEÏNTEGREERD KABELSLOT

---

De modell Culture beschik over een in het frame geïntegreerd kabelslot. Voor het kabelslot en het accu-slot wordt dezelfde sleutel gebruikt.

Als u de e-bike ergens aan wilt vastzetten (bijv. aan een hek of verkeersbord), moet u de slotkabel uit het frame trekken, deze om het gekozen object leggen en het uiteinde van de kabel in slotopening **A** steken.

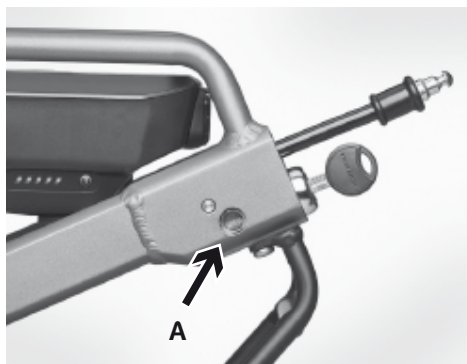

# BOSCH AANDRIJVING

Alle modellen van Riese & Müller zijn uitgerust met een Bosch aandrijving. Lees de apart meegeleverde Bosch handleiding beslist door. Lees de aanwijzingen voor het gebruik van accu en laadapparaat nauwkeurig door.



## GEVAAR!

*Om een juiste en veilige werking van de elektrische aandrijving van uw e-bike te waarborgen, moet deze regelmatig door uw dealer in het kader van de controles worden gecheckt. Haal de accu onmiddellijk uit de e-bike als u beschadigingen aan het elektrische systeem constateert en ga voor reparatie naar uw dealer. Neem ook contact op met uw dealer als u vragen of problemen heeft of een defect constateert. Ontbrekende specialistische kennis kan tot ongevallen leiden.*



## OPMERKING!

*Houd er rekening mee dat de verlichting van uw e-bike niet werkt als u zonder accu of met een uitgeschakeld systeem fietst.*



## GEVAAR!

*Verwijder de accu voordat u montage-, onderhouds- of andere werkzaamheden aan uw e-bike uitvoert of voordat u die vervoert. Een onbedoelde inschakeling van het elektrische systeem kan tot verwondingen leiden.*



## OPMERKING!

*Lees de aanwijzingen op het laadapparaat voordat u start met het opladen van de accu. Gebruik voor het opladen van de accu alleen het originele of een door de fabrikant goedgekeurd laadapparaat. Als de laadprocedure is voltooid, verwijdert u de accu uit het laadapparaat en koppelt u het laadapparaat los van het stroomnet.*



## GEVAAR!

*Laad niet op in een brandgevaarlijke omgeving. Uit veiligheidsoverwegingen moeten het laadapparaat en de accu op een droge en niet brandbare ondergrond staan.*



### GEVAAR!

*Een defecte accu mag niet meer worden opgeladen of gebruikt.*



### LET OP!

*Open de accu niet. Het gevaar van kortsluiting is aanwezig. Bovendien kunt u geen aanspraak meer maken op garantie als de accu is geopend.*

*Bescherm de accu tegen mechanische beschadigingen, hitte (bijv. langdurig zonlicht), vuur en onderdompeling in water. De kans op explosies is aanwezig. Bij beschadigingen en onoordeelkundig gebruik van de accu kunnen er gassen ontsnappen.*

*Houd de accu buiten het bereik van kinderen.*



### GEVAAR!

*Verstuur een accu nooit zelf!  
Een accu behoort tot de categorie gevaarlijke stoffen. Onder bepaalde omstandigheden kan de accu oververhit raken en in brand vliegen.*

---

# E-BIKES – ACTIERADIUS BIJ KOU

---

De elektrische onderdelen van uw e-bike zijn zo gemaakt, dat ze bij een temperatuur tot  $-10^{\circ}$  C zonder problemen kunnen functioneren.

Bij kou neemt de actieradius van uw e-bike af. Dit is een normaal fysisch proces dat niet wijst op een storing of defect. Als u de accu weer bij warmere temperaturen gebruikt, heeft u weer de beschikking over het volledige vermogen.

Wij raden u aan de accu op koude dagen 's nacht bij kamertemperatuur op te slaan en op te laden en dan meteen na het plaatsen van de accu aan de e-bike te gaan fietsen. Door het stroomverbruik warmt de accu op en bereikt uw e-bike zelfs bij koud weer een goede actieradius.

Plan desondanks in de winter wat kortere ritjes of fiets met een lager ondersteuningsniveau.



## VERVOER MET DE TREIN

Win voordat u gaat reizen informatie in over de procedure en maak een reservering.

## VERVOER MET HET VLIEGTUIG

E-bikes mogen niet in een vliegtuig worden vervoerd. Li-ion-accu's behoren tot de gevaarlijke stoffen en zijn niet goedgekeurd voor vervoer in vliegtuigen.

## VERVOER OP DE FIETSENDRAGER

Vraag uw dealer om een proefmontage als u belangstelling hebt voor een andere drager. Controleer bij de proefmontage of de drager de buizen goed omsluit en op hun plaats houdt. De drager mag niet aan cranks of andere onderdelen worden bevestigd. Stem uw rijstijl en snelheid af op de lading en de verandering van het rijgedrag.



### LET OP!

*Houd rekening met de grotere afmetingen van uw auto als u e-bikes op een drager monteert.*

---



### LET OP!

*Sommige klemmen van fietsdragers kunnen de framebuizen beschadigen. Vraag dit bij twijfel aan uw dealer.*

---



### OPMERKING!

*Uit veiligheidsoverwegingen moet u bij vervoer met de auto de accu verwijderen.*

---

# ALGEMENE ONDERHOUDSAANWIJZINGEN

---



## GEVAAR!

*Verwijder de accu voordat u werkzaamheden, zoals onderhoud en verzorging, aan uw e-bike uitvoert. Een onbedoelde inschakeling van het elektrische systeem kan tot verwondingen leiden.*



---

## LET OP!

*Voer alleen werkzaamheden uit als u over de nodige vakkennis en het passende gereedschap beschikt.*

---

## REGELMATIG ONDERHOUD

Als u uw e-bike bij de dealer ophaalt, heeft deze de fiets rijklaar voor u gemaakt. Desondanks moet u uw fiets regelmatig onderhouden en de periodieke onderhoudswerkzaamheden door uw dealer laten uitvoeren. Alleen dan kan de langdurige en veilige werking van alle onderdelen worden gegarandeerd.

## FIETS WASSEN EN ONDERHOUDEN

Transpiratievocht, vuil en strooi- of zeezout beschadigen uw fiets. Daarom dient u regelmatig uw e-bike te reinigen en tegen roest te beschermen. Gebruik helder water bij het reinigen en voeg naar behoefte wat afwasmiddel toe om vetresten op te lossen. Smeer na het drogen het oppervlak in met een onderhoudsmiddel dat verkrijgbaar is bij uw dealer. Wrijf als laatste de onderdelen volledig op met een zachte, schone doek.



---

## LET OP!

*Reinig uw e-bike niet op korte afstand met een harde waterstraal of een stoomreiniger. Water kan langs de pakkingen stromen en doordringen tot in de lagers. Smeermiddelen worden verdund en de wrijving neemt toe. Op den duur leidt dit tot aantasting van de lageroppervlakken.*

---

---

## **GEËLOXEERDE OPPERVLAKKEN ONDERHOUDEN**

De aluminium onderdelen van uw Riese & Müller e-bike worden beschermd door een speciale eloxering. Deze laag is zeer hard en daarom relatief ongevoelig voor krassen. Ondanks de positieve eigenschappen heeft de eloxatielaag ook onderhoud nodig.



### **GEVAAR!**

*Zorg dat er geen onderhoudsmiddel of kettingolie op de remblokjes, remschijven en remvlakken van de velgen terecht komt! De remmen zouden kunnen weigeren en ongevallen en zware verwondingen kunnen het gevolg zijn.*

## **E-BIKE OPBERGEN**

Wij raden u aan uw e-bike in een droge, schaduwrijke en goed geventileerde ruimte te stallen.

## **E-BIKE LATEN OVERWINTEREN**

- Als de fiets lange tijd stilstaat, verliezen de binnenbanden geleidelijk aan lucht. Hierdoor kan schade aan de banden ontstaan. Hang daarom de e-bike op of controleer de bandendruk regelmatig.
- Maak de fiets schoon en bescherm deze tegen roest.
- Stal uw fiets in een droge ruimte.
- Laad de accu vóór de overwintering ca. 60% op. Laad de accu elke drie maanden tot 60% bij.

---

# CONTROLES

---



## GEVAAR!

*De fiets is, net als alle mechanische onderdelen, gevoelig voor slijtage en een hogere belasting. Verschillende materialen en onderdelen kunnen op uiteenlopende wijze reageren op slijtage of gebruik als gevolg van belasting. Als de geplande levensduur van een onderdeel is overschreden, kan deze plotseling minder goed werken en de berijder zo mogelijk schade berokkenen. Alle soorten scheuren, groeven of kleurveranderingen in gebieden met een hoge belasting laten zien dat de levensduur van het onderdeel op zijn einde loopt; het onderdeel moet dan vervangen worden.*

Na de beginfase moet u uw e-bike met regelmatige tussenpozen laten onderhouden.

De tijden die staan vermeld in de tabel in de bijlage (pagina 48-50) zijn bedoeld als richtlijnen voor fietsers die tussen de 1.000 en 2.000 km per jaar fietsen.

Als u zeer geregeld op slechte wegen rijdt, worden de periodes tussen de controles korter. Dit geldt ook wanneer u vaak in de regen fietst en in een vochtig klimaat.



## LET OP!

*Breng uw e-bike voor uw eigen veiligheid na 200 tot 400 km, doch uiterlijk na drie maanden, voor de eerste controle naar de dealer.*

---

---

---

## MILIEUTIPS

### **Algemene onderhouds- en reinigingsmiddelen**

Houd bij het onderhoud en de reiniging van uw fiets rekening met het milieu. Gebruik daarom bij het onderhoud en de reiniging waar mogelijk biologisch afbreekbare reinigingsmiddelen. Probeer te voorkomen dat er reinigingsmiddelen in het oppervlaktewater terechtkomen.

### **Remmenreiniger en smeermiddelen**

Voor remmenreinigers en smeermiddelen geldt dezelfde werkwijze als voor de algemene onderhouds- en reinigingsmiddelen.

### **Banden en binnenbanden**

Banden en binnenbanden zijn geen rest- of huisafval en moeten bij een milieustraat worden ingeleverd.

### **Accu's van e-bikes**

Accu's van e-bikes horen niet bij het huisvuil. Accu's moeten behandeld worden als een gevaarlijke stof en zijn daarom onderworpen aan een speciale etiketteringsplicht. Wij verzoeken u daarom met klem om ze via uw dealer of fabrikant af te laten voeren.

# WETTELIJKE AANSPRAKELIJKHEID / GARANTIE

Riese & Müller garandeert volgens de wet onder andere dat uw e-bike geen defecten vertoont die de waarde of deugdelijkheid ervan zouden kunnen aantasten of verminderen. Uw aanspraak hierop eindigt twee jaar na aankoop van de e-bike. Aanspraak op de garantie is altijd gericht op de desbetreffende verkoper. In eerste instantie geldt er een daaropvolgende prestatie-eis, in het bijzonder inzake verbetering achteraf en de levering van vervangende onderdelen. Garantieclaims zijn alleen geldig voor aanvangsproblemen die ook ten tijde van de overdracht reeds aanwezig waren. Wanneer er in de eerste zes maanden na de overdracht gebreken ontstaan, wordt uitgegaan van een aanvangsprobleem. Naast de wettelijke aansprakelijkheid voor verborgen gebreken geeft Riese & Müller vijf jaar garantie op een breuk van het frame en de achterbouw.

Deze garantie, die verleend wordt boven op de voorgeschreven aansprakelijkheid voor verborgen gebreken, geldt uitsluitend als aan de volgende zaken is voldaan:

- U bent de eerste eigenaar van de e-bike.
- U hebt uw e-bike binnen vier weken na overhandiging door de dealer via de volgende link geregistreerd:  
<https://www.r-m.de/nl/service/garantie>
- De e-bike-pas in de bijlage is volledig ingevuld en alle hier aangegeven controles zijn door de dealer uitgevoerd en gedocumenteerd.

In geval van schade moet de volledig ingevulde fietspas samen met het frame of de schoongemaakte volledige fiets worden opgestuurd. Bewaart u deze documenten daarom zorgvuldig. Wij vervangen het defecte frame resp. de achterbouw. Arbeidskosten voor de ombouw en verzendkosten worden in rekening gebracht. Deze garantie geldt uitsluitend voor de eerste eigenaar. Aanspraken die buiten deze garantie vallen, bijv. vergoeding van schade of verlies van gebruik, zijn hiervan uitgesloten. Door een eventuele garantievergoeding wordt de oorspronkelijke garantieduur niet verlengd.

Uitgesloten zijn schade door o.a. slijtage, verwaarlozing (gebrekkelig onderhoud en verzorging), valschade, overbelasting door te zware belading, ondeskundige montage en behandeling evenals wijzigingen aan de e-bike (aan- en ombouwen van extra onderdelen), tuning.

Bij wedstrijdgebruik, sprongen of anderssoortige overbelasting vervalt de aanspraak op garantie eveneens.

De hier beschreven voorwaarden gelden niet bij gebruik voor promotionele doeleinden.

## OPMERKING!

*De frame- en serienummers die nodig zijn voor de registratie, kunt u vinden op de sticker onder de boven- of onderbuis (Load/Packster: onder de accu).*

---

De accu van uw e-bike is een aan slijtage onderhevig onderdeel. De elektronische onderdelen daarin vallen onder de wettelijke garantietermijn van twee jaar. Wij garanderen dat de accu na twee jaar of 500 oplaadcycli (afhankelijk van wat het eerst wordt bereikt) nog een capaciteit heeft van 60%.

### **AANWIJZINGEN OMTRENT SLIJTAGE**

Sommige onderdelen van uw fiets zijn door hun functie onderhevig aan slijtage. De ernst van de slijtage hangt af van de verzorging, het onderhoud en het soort gebruik van de e-bike (gefietsde kilometers, fietsen in de regen, vuil, zout enz.). Fietsen die vaak in de open lucht worden geparkeerd, kunnen door weersinvloeden eveneens gevoeliger zijn voor slijtage. De onderdelen moeten bij het bereiken van hun slijtagegrens worden vervangen.

Dit zijn onder meer:

- de aandrijfketting of tandriemen
- de remkabels
- de handvatrubbers
- de kettingwielen, rondsels of tandriemschijven
- de schakelkabels
- de banden
- het zadelovertrek
- de remblokjes
- de velgen of remschijven

De remblokjes van velg- en schijfremmen zijn door hun werking onderhevig aan slijtage. Bij sportief gebruik of ritten in bergachtig terrein kan het nodig zijn om de remblok-

jes met korte tussenpozen te vervangen. Controleer de toestand van de remblokjes regelmatig en laat ze eventueel door een dealer vervangen. Bij velgremmen slijten niet alleen de remblokjes maar ook de velg. Controleer daarom de velg regelmatig, bijv. bij het oppompen van de banden. Bij de velgen is rondom een groef als slijtage-indicator aangebracht. Als deze niet meer zichtbaar is, moet de velg worden vervangen.

Als er bij verhoging van de bandenspanning vervormingen of kleine scheurtjes optreden in de velgrand, wijst dit op het einde van de levensduur. De velg moet dan direct worden vervangen.

Ook remschijven zijn aan slijtage onderhevig. Laat bij controles regelmatig de dikte van de remschijven controleren en de onderdelen indien nodig vervangen.

Het vervangen van deze onderdelen, ten gevolge van slijtage, valt niet onder de wettelijke garantieverplichting.

De lagers en pakkingen bij verende voorvorken en geveerde achterbouwen zijn voortdurend in beweging als het onderstel wordt gebruikt. Door milieu-invloeden zijn deze bewegende onderdelen aan slijtage onderhevig. Deze gebieden moeten regelmatig worden gereinigd en onderhouden. Afhankelijk van het gebruik kan echter niet worden uitgesloten dat de onderdelen vanwege slijtage moeten worden vervangen, bijv. als gevolg van lagerspeling.

---

# WETTELIJKE AANSPRAKELIJKHEID / GARANTIE

---

Uw contactpersoon voor claims en serviceverlening is uitsluitend de Riese & Müller dealer. Op aanvraag geven wij graag de gegevens van een dealer bij u in de buurt door (dealers vindt u ook op internet: [www.r-m.de/nl/](http://www.r-m.de/nl/)). Bovendien adviseren wij u om contact op te nemen met uw dealer voordat u een reparatie laat uitvoeren, zodat de gewenste werkzaamheden zo snel en goedkoop mogelijk kunnen worden verzorgd. Neem de volgende aanwijzingen in acht als u uw e-bike naar de dealer of bij ons in de werkplaats brengt: wij voeren alleen service en reparaties uit aan voldoende schoongemaakte fietsen. Verwijder voordat u de fiets verstuurt alle individuele accessoires (fietscomputer, achteruitkijkspiegel, aanhangerkoppelstuk, sloten, snelspannerbevestigingen enz.).

Service wordt uitgevoerd volgens de richtwaarden van de standaard fietsuitrusting. Individuele wijzigingen worden uitsluitend in redelijke mate hersteld. In het kader van de service vervangen wij geen slijtende onderdelen en voeren wij geen controles uit.

Bovendien worden betalingen en materialen uitsluitend via de dealer afgehandeld. Zorg ervoor dat u of uw dealer het pakket voldoende frankeert.

In het belang van een lange levensduur en duurzaamheid van de onderdelen moeten de montagevoorschriften van de fabrikant (o.a. draaimomenten bij schroeven) en de voorgeschreven onderhoudsintervallen nauwkeurig worden toegepast.

Bij het niet opvolgen van de montagevoorschriften en testintervallen kunnen de aansprakelijkheid voor materiële gebreken en de garantie komen te vervallen. Houd u aan de in uw handleiding beschreven tests resp. de in sommige gevallen noodzakelijke vervanging van onderdelen die van belang zijn voor de veiligheid, zoals stuur, remmen enz.

Bij de momenteel geldende normen, controles en tests wordt bij e-bikes uitgegaan van een gemiddelde levensduur van 10 jaar of 16.500 - 20.000 km (afhankelijk van wat het eerst wordt bereikt). Passend bij de hoge kwaliteitseisen gaat Riese & Müller bij zijn frames en vorken uit van een kilometrage dat ongeveer drie keer zo hoog ligt. De belasting waaraan een e-bike wordt blootgesteld, hangt echter in hoge mate af van de belading, de toestand van het wegdek en de rijstijl. Wanneer u de e-bike vanwege bovengemiddelde zware belading (het totaalgewicht van de fiets is meer dan 110 kg), slechte wegen (bijv. kasseien, gaten in het wegdek, stoepranden) of anderszins regelmatig bovengemiddeld hoog belast, moet u uitgaan van een levensduur die korter is dan wat gebruikelijk is in de sector.

Na het einde van de levensduur van het product is de verkeersveiligheid niet langer gewaarborgd.



# GEWICHTSINFORMATIE

MODEL	TOEGESTAAN TOTAALGEWICHT	GEWICHT E-BIKE	MAX. GEWICHT BERIJDER	MAX. BELADING BAGAGEDRAGER <sup>1</sup>	MAX. BELADING VOORDRAGER
Culture	140 kg	27,3 – 29,7 kg	110 kg	20 kg <sup>1</sup>	—
Culture GT	140 kg	28,7 – 29,7 kg	110 kg	20 kg <sup>1</sup>	3 kg <sup>1</sup>
Delite	140 kg	24,0 – 29,1 kg	110 kg	20 kg <sup>1</sup>	—
Homage	140 kg	25,7 – 29,7 kg	110 kg	20 kg <sup>1</sup>	—
Homage GT	140 kg	28,5 – 32,5 kg	110 kg	20 kg	—
Load	190 <sup>3</sup> /200 kg	34,4 – 42,3 kg	115 kg <sup>2</sup>	20 kg <sup>1,2</sup>	100 kg
Packster 60/80	200 kg	34,9 – 52,9 kg <sup>4</sup>	115 kg	20 kg <sup>1</sup>	100 kg
Packster 40	160 kg	30,4 – 37,0 kg <sup>4</sup>	110 kg	20 kg <sup>1</sup>	60 kg
Tinker	135 kg	21,9 – 23,8 kg	110 kg	20 kg <sup>1</sup>	—
Charger	140 kg	25,3 – 26,3 kg	110 kg	20 kg	3 kg <sup>1</sup>
New Charger	140/160 kg <sup>5</sup>	25,3 – 27,0 kg	110/125 kg <sup>5</sup>	20 kg	3 kg <sup>1</sup>
Super Charger	140/160 kg <sup>5</sup>	23,9 – 28,9 kg	110/125 kg <sup>5</sup>	20 kg	3 kg <sup>1</sup>
Multicharger	160 kg <sup>5</sup>	27,2 – 33,4 kg	110 kg	50 kg <sup>1</sup>	5 kg <sup>1</sup>
Cruiser	140 kg	24,8 – 27,1 kg	110 kg	20 kg	3 kg <sup>1</sup>
Nevo	140/160 kg <sup>5</sup>	25,9 – 30,1 kg	110 kg	20 kg <sup>1</sup>	—
Nevo GT/GH	140/160 kg <sup>5</sup>	27,1 – 32,7 kg	110/125 kg <sup>5</sup>	20 kg	—
Roadster	140 kg	21,4 – 22,1 kg	110 kg	20 kg <sup>1</sup>	—
Swing	130 kg	24,9 – 27,0 kg	100 kg	20 kg <sup>1</sup>	3 kg <sup>1</sup>

<sup>1</sup> Incl. gewicht van mand/kinderzitje

<sup>2</sup> Het gewicht van de berijder en de belading op de bagagedrager mag bij de Load samen niet meer zijn dan 120 kg

<sup>3</sup> HS-model

<sup>4</sup> Het gewicht varieert, afhankelijk van de gekozen laadvlakoctie.

<sup>5</sup> Tweede waarde: GH-modellen

# AANDRAAIMOMENTEN VOOR SCHROEFVERBINDINGEN

ONDERDEEL	SCHROEFVERBINDING	AANDRAAIMOMENT
Remanker terugtrap	Bevestigingsschroef	4-6 Nm
Remhendel	Bevestigingsschroef	5-6 Nm
Veerelement	Bevestigingsschroef	7-9 Nm
Vrijloopnaaf	Bevestiging tandwielpakket	29-49 Nm
Bagagedrager Delite	Bevestigingsschroeven	8-10 Nm
Achterste achtervorklager	Klembout	5 Nm
Hydraulische remmen	Bevestigingsschroeven	*
	Hydraulische remmen bevestigingsschroeven	*
Crankset	Crankschroeven	35 Nm
	Schroeven kettingtandwiel	8-11 Nm
Naaf	Bedieningshendel van de snelspanner	9-12 Nm
	Borgmoer van de lagerinstelling bij snelspannernaven	10-25 Nm
	Asmoeren bij versnellingsnaven: · Shimano naven	30-45 Nm
	· Nuvinci/Enviolo-naaf	35 Nm
Pedalen		35 Nm
Pletscher/Hebie fietsstandaard	Bevestigingsschroeven M6	12-14 Nm
Rohloff versnelling		*
Zadelpen	Bevestigingsschroef van de zitbuislem 1/2 kopschroeven	12-15/9-12 Nm
	Klembout op de zitbuis	9-12 Nm
Schakelgreep	Shimano schakelhendels	4-6 Nm
	Draaigreepschakelaars	1-2 Nm
Schakelmechanisme	Bevestigingsschroeven	8-10 Nm
	Kabelklembout	4-6 Nm
	Geleiderolbouten	3-4 Nm
Spatbord	Bevestigingsschroeven aan frame voor/achter	3-4 Nm
Stuurpen A-headset	Stuurklem 2/4 schroeven	10/5,5 Nm
	Schachtschroef	12-14 Nm

\* zie de apart bijgevoegde gebruiksaanwijzingen van de fabrikant van de onderdelen

## LOAD / PACKSTER: AANDRAAIMOMENTEN VOOR SCHROEFVERBINDINGEN

ONDERDEEL	SCHROEFVERBINDING	AANDRAAIMOMENT
Frame	Verbinding tussen voor- en achterframe: 4 schroeven M10	30-40 Nm
	2 schroeven M8	18-20 Nm
Verende voorvork	Stuurbuisklem boven aan balhoofd (2 schroeven)	12-14 Nm
	Stuurhendelklem bij rechter vorkbuis: 4 schroeven M5	5-6 Nm
	Scharnierkop bij stuurhendel (M8)	12-14 Nm
Stuurstang	Borgmoer M8, scharnierkop bij stuurstang	9-12 Nm
	Voorste en achterste uiteinde van stuurstang: bout en moer M6	9-12 Nm
	Cardankoppeling: bouten en moeren M8	12-14 Nm
Fietsstandaard	Borgmoeren M8	12-14 Nm
	Ringschroeven en moeren M5 voor fietsstandaard	5-6 Nm

## STUURPEN LOAD: AANDRAAIMOMENTEN VOOR SCHROEFVERBINDINGEN

ONDERDEEL	SCHROEFVERBINDING	AANDRAAIMOMENT
Stuurpen	Klembouten M6 (4 stuks)	7-9 Nm
	Voorste klembouten M6 (2 stuks)	7-9 Nm
	Achterste klembouten M5 (2 stuks)	3-4 Nm
	Stiftaps snelspannerhendel voor hoekverstelling (2 stuks)	1 Nm

# SERVICE- EN ONDERHOUDSSHEMA

De met • gemarkeerde controles kunt u zelf uitvoeren als u over enige handigheid, ervaring en geschikt gereedschap beschikt, zoals een momentsleutel.

Als u bij de controle een gebrek ontdekt, neem dan onmiddellijk de juiste maatregelen. Bij vragen of onduidelijkheden kan uw dealer u helpen.

De met ✖ gemarkeerde controles mogen alleen door de dealer in het kader van een jaarlijkse controle worden uitgevoerd.

## OPMERKING!

*Gebruik bij het vervangen van versleten onderdelen en onderdelen die van belang zijn voor de veiligheid alleen originele of minimaal gelijkwaardige onderdelen.*

ONDERDEEL	ACTIVITEIT
Verlichting	Controleren of bevestigingsschroeven goed vastzitten
Banden	Bandenspanning controleren Profielhoogte en zijwanden controleren
Remmen	Hefboomwerking, voeringsdikte en positie op de velg controleren
Remkabels	Visuele controle
Remleidingen	Visuele controle op lekkage
Veerelement	Onderhoud (zie vanaf pagina 28), werkingstest
Verende voorvork	Controleren op speling en lekkage, werkingstest
Velgen	Wanddikte/slijtage-indicator controleren, eventueel vervangen
Achterbouw	Werking en speling controleren
Ketting (kettingversnelling)	Controleren resp. smeren Op slijtage controleren resp. vervangen
Ketting (naafversnelling)	Controleren resp. smeren Op slijtage controleren resp. vervangen
Crank	Controleren resp. bijtrekken, slijtage van kettingtandwiel controleren
Lak	Conserveren
Wielen	Uitlijning en spaakspanning Asmoeren/snelspanners
Stuur/stuurpen	Visuele controle Vervangen
Handvatten met schroefklem	
Stuurlager	Lagerspeling controleren Opnieuw invetten
Metalen oppervlakken	Conserveren (behalve velgranden, remschijven)
Naven	Lagerspeling controleren, invetten
Pedalen	Lagerspeling controleren, invetten
Riemaandrijving	Slijtage controleren, zo nodig riem vervangen
Zitbuis klem	
Zadelpen	Zitbuis reinigen, invetten
Schakelmechanisme	Reinigen, smeren
Schijfremmen	Schroefverbinding remschijven en remklauwen
Snelspanners	Bevestiging controleren
Schroeven en moeren	Controleren resp. aantrekken
Spatbordbevestiging	
Ventielen	Bevestiging controleren
Kabels versnelling/remmen	Demontieren en invetten resp. vervangen

	VOORAFGAAND AAN ELKE RIT	MAANDELIJKS	JAARLIJKS	ANDERE INTERVALLEN
	•			
	•			
		•		
	•	• (Schijfremmen)		
		•		
	•			
			✘	• Elke 5.000 km
				Maandelijks reinigen en smeren; zie de aanwijzingen van de fabrikant van de vering.
				✘ uiterlijk na de tweede set remblokjes
			✘	
		•		
				✘ Vanaf 1.500 km
				• Elke 1.000 km
				✘ Vanaf 3.000 km
			✘ <sup>1</sup>	
			•	
		•		
			• <sup>1</sup>	
			✘ <sup>1</sup>	
				✘ Na val, 25.000 km of 5 jaar – afhankelijk van wat als eerste geldt
			• <sup>1</sup>	
		•		
			✘	
			•	
			✘	
			✘ <sup>1</sup>	
				vanaf 5.000 km
			• <sup>1</sup>	
			•	
		•	✘ <sup>1</sup>	
			✘ <sup>1</sup>	
	•			
		•		
			✘ <sup>1</sup>	
	•			
			✘	

<sup>1</sup> Deze schroefverbindingen moeten jaarlijks door de dealer met behulp van momentgereedschap worden gecontroleerd.

---

# BELANGRIJKE DOCUMENTEN

---

In de bijlage bij deze gebruikshandleiding vindt u:

- De Riese & Müller e-bike-pas waarin alle controles worden geregistreerd die de dealer verricht. In geval van aanspraak op de garantie moet de volledig ingevulde e-bike-pas, samen met een kopie van het aankoopbewijs van de klant, aan de firma Riese & Müller worden gestuurd. Alle in de e-bike-pas genoteerde controles moeten door de dealer zijn uitgevoerd en genoteerd.
- Een service- en onderhoudsschema op pagina 48-49.
- Een lijst met aanbevolen aandraaimomenten voor alle belangrijke onderdelen van uw e-bike op pagina 46 – 47. Deze heeft de werkplaats nodig bij reparaties en controles.
- Een overdrachtsbewijs waarin alle benodigde gegevens betreffende de overdracht van de e-bike door de dealer aan de klant

staan beschreven.

Ook is bijgevoegd:

- Eventueel aparte gebruiksaanwijzingen van de fabrikant van de onderdelen. In deze handleiding verwijzen we meermaals naar deze speciale en uitgebreide gebruiksaanwijzingen. Daarin vindt u alle gegevens over gebruik, reparaties en onderhoud. Controleer of de gebruiksaanwijzingen van de onderdelen van de versnelling en de remmen in uw bezit zijn en bewaar ze zorgvuldig samen met deze handleiding.
- De conformiteitsverklaring voor e-bikes in de Bosch handleiding op pagina 3
- Het aankoopbewijs dat aantoont dat u de eerste eigenaar bent van de e-bike en het tijdstip waarop u eigenaar werd.

---

# OVERDRACHTSBEWIJS VOOR KLANT EN DEALER

---

Geachte dealer,

Wij verzoeken u om samen met de klant het volgende overdrachtsprotocol door te nemen. Laat dit protocol door de klant per handtekening bevestigen. Bewaar een kopie van het overdrachtsprotocol in uw eigen administratie.

- Overhandiging van de rekening aan de klant; de rekening moet de datum van aankoop, een nauwkeurige omschrijving van de e-bike incl. framemaat, framenummer, nummer van de Bosch display en accunummer(s) bevatten.
- Instellen van de zadelhoogte voor de klant. Bij e-bikes met snelspanners aan de zadelpen: uitleg over het instellen van de geschikte zadelhoogte.
- Instelling van het stuur, alsmede van rem- en schakelgrepen voor de klant.
- Uitleg aan de klant welke remhendel de voorrem bedient.
- Bij e-bikes met verstelbare stuurpen: instelling van de stuurpen voor de klant, uitleg over het verstelmechanisme
- instelling van de vering voor de klant en uitleg over de bediening.
- Klant heeft uitleg gekregen over de bedieningselementen van het elektrische aandrijfsysteem en het schakelen.
- Uitleg over de bediening van snelspanners en steekassen.
- Klant heeft alle bij de e-bike geleverde handleidingen ontvangen.
- Klant heeft uitleg gekregen van de dealer over het beoogde gebruik.
- Klant heeft uitleg gekregen over het maximaal toegestane totaalgewicht.
- Klant heeft een proefrit gemaakt.
- Klant is verteld dat deze zich rustig aan vertrouwd moet maken met de remmen zonder aan het verkeer deel te nemen.

.....  
Handtekening van de klant:

.....  
Handtekening van de dealer:

.....  
Plaats

.....  
Datum



### **LET OP!**

*U bent de eerste eigenaar van deze e-bike. Vul de bijgevoegde e-bike-pas in de bijlage helemaal in en laat alle daarin genoemde controles door de dealer uitvoeren en in de pas noteren.*

---



### **OPMERKING!**

*De frame- en serienummers die nodig zijn voor de registratie, kunt u vinden op de sticker onder de boven- of onderbuis (Load/Packster: onder de accu).*



---

# E-BIKE-PAS

---

---

Model:

---

Kleur:

---

Aantal versnellingen:

---

Framenummer:

---

Accunummer:

---

Datum van aankoop:

---

**DE OVERDRACHT HEEFT PLAATSGEVONDEN:**

Plaats:

---

Datum:

---

Dealerstempel:

---

Handtekening van de dealer:

---

Laat in deze fietspas alle door de dealer uitgevoerde controles noteren. De garantie die langer duurt dan de wettelijk voorgeschreven aansprakelijkheid van zes maanden geldt uitsluitend wanneer bij aanspraak op de garantie de volledig ingevulde fietspas, samen met een kopie van het aankoopbewijs van de klant, aan de firma Riese & Müller wordt gestuurd en als alle in de fietspas genoemde controles door de dealer zijn uitgevoerd en genoteerd

---

# E-BIKE-PAS

---

<b>1e controle</b> Na maximaal 400 km of drie maanden na verkoopdatum:	Vervangen of gerepareerde onderdelen:
Opdrachtnr.:          Datum:	
Stempel en handtekening van de dealer:	
<b>2e controle</b> Na maximaal 2.000 km of één jaar na verkoopdatum:	Vervangen of gerepareerde onderdelen:
Opdrachtnr.:          Datum:	
Stempel en handtekening van de dealer:	
<b>3e controle</b> Na maximaal 4.000 km of twee jaar na verkoopdatum:	Vervangen of gerepareerde onderdelen:
Opdrachtnr.:          Datum:	
Stempel en handtekening van de dealer:	

---

---

---

<b>4e controle</b> Na maximaal 6.000 km of drie jaar na verkoopdatum:	Vervangen of gerepareerde onderdelen:
Opdrachtnr.:          Datum:	
Stempel en handtekening van de dealer:	
<b>5e controle</b> Na maximaal 8.000 km of vier jaar na verkoopdatum:	Vervangen of gerepareerde onderdelen:
Opdrachtnr.:          Datum:	
Stempel en handtekening van de dealer:	
<b>6e controle</b> Na maximaal 10.000 km of vijf jaar na verkoopdatum:	Vervangen of gerepareerde onderdelen:
Opdrachtnr.:          Datum:	
Stempel en handtekening van de dealer:	

---

---

# E-BIKE-PAS

---

**7e controle**

Na maximaal 12.000 km of zes jaar  
na verkoopdatum:

Vervangen of gerepareerde onderdelen:

Opdrachtnr.: Datum:

Stempel en handtekening van de  
dealer:

**8e controle**

Na maximaal 14.000 km of  
zeven jaar na verkoopdatum:

Vervangen of gerepareerde onderdelen:

Opdrachtnr.: Datum:

Stempel en handtekening van de  
dealer:

**9e controle**

Na maximaal 16.000 km of acht  
jaar na verkoopdatum:

Vervangen of gerepareerde onderdelen:

Opdrachtnr.: Datum:

Stempel en handtekening van de  
dealer:

---

# DE

## ORIGINAL- BETRIEBSANLEITUNG E-BIKES

### Ist Ihr E-Bike schon registriert?

Wir empfehlen Ihnen, Ihr Fahrrad innerhalb von vier Wochen nach Übergabe durch Ihren Händler online zu registrieren. Dann sind Sie im Garantiefall bestens abgesichert.

**[www.r-m.de/registrierung](http://www.r-m.de/registrierung)**

Weitere Infos zur Registrierung finden Sie auf Seite 42.

#### **HINWEIS!**

Die für die Registrierung notwendige Rahmen- und Seriennummer entnehmen Sie dem Aufkleber unterhalb des Ober- oder Unterrohr (Load/Packster: unter dem Akku).

## Sehr geehrte Kundin und sehr geehrter Kunde,

herzlichen Dank, dass Sie sich für ein E-Bike aus unserem Hause entschieden haben. Riese & Müller baut leichte und praktische E-Bikes, die durch Fahrdynamik und sinnvolle Konzeption überzeugen. Diese Betriebsanleitung beantwortet wesentliche Fragen und gibt viele Tipps zur Bedienung Ihres E-Bikes.

Ihr Fahrradhändler hat das E-Bike sorgfältig fertig montiert, eventuell einige Änderungswünsche für Sie umgesetzt. Er hat eine Probefahrt durchgeführt, damit Sie vom ersten Meter an mit Freude in die Pedale treten können. Sollten Sie nach dem Lesen dieser Betriebsanleitung unsicher sein und Rückfragen haben, wenden Sie sich an Ihren Fachhändler oder direkt an uns.

**Ihr Riese & Müller Team**



### **GEFAHR!**

*In dieser Betriebsanleitung sind Anzugsdrehmomente in Nm angegeben. Verlassen Sie sich niemals auf Ihr Gefühl: „Fest“ ist nicht gleich „Fest“. NUR ein Drehmomentschlüssel stellt sicher, dass die Schrauben exakt richtig angezogen werden. Benutzen Sie deshalb stets einen solchen Schlüssel, und halten Sie die angegebenen Drehmomente ein, sofern in dieser Betriebsanleitung Anzugsmomente angegeben werden. Zu fest oder unzureichend fest angezogene Schrauben können Brüche nach sich ziehen. Diese verursachen unter Umständen Stürze mit schweren Verletzungen als Folge.*

# INHALT

<b>DE</b>	
<b>4</b>	Allgemeine Hinweise
<b>5</b>	Sicherheitshinweise
<b>6</b>	Gesetzliche Anforderungen
<b>7</b>	Gesetzliche Bestimmungen für schnelle E-Bikes
<b>8</b>	Bestimmungsgemäßer Gebrauch
<b>10</b>	Vor der ersten Fahrt
<b>12</b>	Vor jeder Fahrt (Kurzcheck)
<b>14</b>	Schnellspanner
<b>15</b>	Anpassen der Sitzposition
<b>16</b>	Verstellbarer Vorbau
<b>18</b>	Anpassen der Federung
<b>20</b>	Bremsanlage
<b>25</b>	Schaltung
<b>26</b>	Kette, Riemenantrieb
<b>27</b>	Laufräder und Reifen
<b>30</b>	Behebung einer Reifenpanne
<b>30</b>	Ständer
<b>31</b>	Lichtanlage
<b>32</b>	Gepäck- und Kindertransport
<b>33</b>	Integriertes Kabelschloss
<b>34</b>	Bosch-Antrieb
<b>36</b>	E-Bikes – Reichweite bei Kälte
<b>37</b>	E-Bike-Transport
<b>38</b>	Allgemeine Pflegehinweise
<b>40</b>	Inspektionen
<b>42</b>	Gesetzliche Gewährleistung / Garantie
<b>45</b>	Gewichtsangaben
<b>46</b>	Anzugsmomente für Verschraubungen
<b>48</b>	Service- und Wartungsplan
<b>50</b>	Wichtige Dokumente
<b>51</b>	Übergabedokumentation für Kunde und Fachhändler
<b>52</b>	E-Bike-Pass

---

# ALLGEMEINE HINWEISE

---

Lesen Sie **alle** diesem E-Bike beiliegenden Anleitungen vor der ersten Fahrt komplett und aufmerksam durch. Bitte beachten Sie folgende Symbole:

 **Achtung!** Hinweis, der Ihnen hilft, schnell mit Ihrem E-Bike und dessen Technik vertraut zu werden.

 **Gefahr!** Mögliche Gefahren für Ihr Leben und Ihre Gesundheit, wenn entsprechende Handlungsaufforderungen nicht beachtet werden.

 **Hinweis!, Tipp!** Sinnvolle Zusatzinformationen

 **Drehmomentschlüssel** verwenden und die angegebenen Drehmomente einhalten

Diese Symbole werden ab jetzt verwendet, auch ohne ihre Bedeutung jedes Mal zu erläutern.

Führen Sie zu Ihrer eigenen Sicherheit vor jeder Fahrt den Kurzcheck durch. Er ist auf Seite 12 beschrieben.



## **GEFAHR!**

*Diese Betriebsanleitung beinhaltet Montage- und Wartungsarbeiten, die zwischen den vorgeschriebenen vom Fachhändler durchzuführenden Inspektionen (siehe Seite 40) notwendig werden können. Führen Sie niemals darüber hinausgehende Arbeiten an Ihrem E-Bike durch. Diese verlangen besonderes Fachwissen, spezielles Werkzeug und Fertigkeiten und können deswegen nur vom Fachhändler durchgeführt werden. Fahren Sie niemals mit unvollständig oder unsachgemäß durchgeführten Montagearbeiten an Ihrem E-Bike. Sie gefährden damit sich und andere Verkehrsteilnehmer.*



## **ACHTUNG!**

*Vor dem Gebrauch Ihres E-Bikes müssen Sie die beiliegende Bosch-Anleitung vollständig lesen; beachten Sie unbedingt alle Sicherheitshinweise der Bosch-Anleitung.*

---

Bei Fragen wenden Sie sich bitte an Ihren Fachhändler.

**WIR WÜNSCHEN IHNEN VIEL SPASS MIT IHREM NEUEN RIESE & MÜLLER E-BIKE.**



---

# SICHERHEITSHINWEISE

---



## GEFAHR!

*Beim Aufsteigen beachten, dass bei eingeschaltetem Unterstützungsmodus das E-Bike sofort losfährt, sobald Sie den Fuß auf das Pedal setzen. Ziehen Sie daher erst die Bremse an, da der ungewohnte Schub sonst zu Unfällen und Gefährdungen führen kann.*



## GEFAHR!

*Bevor Sie an Ihrem E-Bike Arbeiten vornehmen, z. B. zur Montage oder Wartung, oder es transportieren, schalten Sie das E-Bike-System aus und entnehmen Sie den Akku. Bei unbeabsichtigter Aktivierung des E-Bike-Systems besteht Verletzungsgefahr.*

---

# GESETZLICHE ANFORDERUNGEN

---

Wenn Sie mit Ihrem E-Bike am öffentlichen Straßenverkehr teilnehmen möchten, muss Ihr E-Bike entsprechend den nationalen Vorschriften ausgestattet sein. Rechtlich ist es dem Fahrrad gleichgestellt und unterliegt deshalb den gleichen Regulierungen.

In Deutschland sind diese in der Straßenverkehrs- Zulassungs-Ordnung (StVZO) und der Straßenverkehrsordnung (STVO) geregelt.

In der Schweiz stehen die gültigen Regelungen in den Verordnungen über die technischen Anforderungen an Straßenfahrzeuge in den Artikeln 213 bis 218.

Für die Teilnahme am öffentlichen Straßenverkehr in Österreich müssen Sie sich nach der 146. Verordnung / Fahrradverordnung richten. Diese finden Sie im Bundesgesetzblatt Österreich.



## HINWEIS!

*Vor Gebrauch Ihres E-Bikes in einem anderen Land als Deutschland, Österreich oder Schweiz lassen Sie sich durch Ihren Fachhändler über etwaige rechtliche Besonderheiten im jeweiligen Land beraten und informieren.*

---

# GESETZLICHE BESTIMMUNGEN FÜR SCHNELLE E-BIKES

---

Sie benötigen einen Klasse AM-, einen Motorrad- oder einen anderen Kraftfahrzeug-Führerschein, um ein schnelles E-Bike im öffentlichen Straßenverkehr zu bewegen.

Sie müssen ein Versicherungskennzeichen erwerben und montieren.

Das Tragen eines geeigneten Helms ist vorgeschrieben. In den Niederlanden wird ein Helm gemäß NTA 8776 gefordert. Dieser Helm wird auch in anderen EU-Ländern in Zukunft verpflichtend werden.

Seit dem 1.1. 2018 muß die bauartbedingte Höchstgeschwindigkeit bei Riese & Müller HS E-Bikes mit ca. 45 km/h angegeben werden. Leider wurde die StVO noch nicht angepaßt, weshalb dadurch keine Radwege benutzt werden dürfen. Wenn mit angepaßter langsamer Geschwindigkeit auf einem Radweg gefahren wird, könnte dies als Ordnungswidrigkeit mit 15 Euro geahndet werden. Es dürfen keine Kinder in Anhängern transportiert werden. Darüber hinaus gibt es derzeit auch keine für diese Fahrzeugkategorie geprüften Anhängerkupplungen auf dem Markt.

Bei schnellen E-Bikes ist die Montage eines Kindersitzes zulässig.

Ihr Fahrzeug ist durch eine Abnahme bei Riese & Müller in seiner technischen Ausführung festgelegt. Daher führen Änderungen und Anbauten bestimmter Komponenten Ihres schnellen E-Bikes zu einem Erlöschen der Betriebserlaubnis.

Getauscht werden dürfen ECE-R75 geprüfte Reifen gleicher Breite und gleichen Durchmessers (andere Reifengrößen sind möglich, siehe Angaben im Fahrzeugschein).

Für alle anderen Teile gilt, dass sie entweder Originalteile bzw. solche mit einer ABE sein müssen oder von einem akkreditierten Prüfinstitut eingetragen werden müssen.

---

# BESTIMMUNGSGEMÄSSER GEBRAUCH

---

Ihr Riese & Müller E-Bike ist nur für die Benutzung auf Straßen und befestigten Wegen konzipiert. Sie dürfen deshalb damit z. B. keine Treppen befahren, Sprünge, Wheelies oder ähnliche Aktivitäten ausführen.

Einzige Ausnahme sind die Mountain-Modelle. Sie sind bei geübten Fahrern auch für unbefestigte Wege und kleinere Sprünge aus einer maximalen Höhe von 30 cm geeignet.

Riese und Müller E-Bikes sind nicht für die Teilnahme an Wettbewerben zugelassen.

Gewerblicher Einsatz zählt nicht zum bestimmungsgemäßen Gebrauch.

Betriebs-, Wartungs- und Instandhaltungsbedingungen, die in dieser Betriebsanleitung beschrieben sind, sind Teil des bestimmungsgemäßen Gebrauchs.

Es wird keine Haftung oder Gewährleistung übernommen, wenn die Benutzung des E-Bikes über diesen bestimmungsgemäßen Gebrauch hinausgeht, wenn Sicherheitshinweise nicht eingehalten werden, wenn überladen wird oder Mängel unsachgemäß beseitigt werden. Ebenso wird keine Haftung und Gewährleistung übernommen bei Montagefehlern, Vorsatz, Unfällen und wenn die Vorgaben für Wartung und Pflege nicht eingehalten werden. Ein Verändern der Übersetzung und Veränderungen am elektrischen System (Tuning) führt zum Verlust aller Ansprüche aus Gewährleistung und Garantien.



## GEFAHR!

*Ihr E-Bike ist grundsätzlich nur für die Fortbewegung einer einzelnen Person zugelassen. Eine Ausnahme bildet z. B. die Mitnahme eines Kindes in einem geeigneten Kindersitz oder Kinderanhänger. Beachten Sie dabei die Bestimmungen Ihrer nationalen Gesetzgebung. Beachten Sie das zulässige Gesamtgewicht (siehe Seite 45) und die Stützlast.*



## HINWEIS!

*Zulässiges Gesamtgewicht =  
Gewicht Fahrer +  
Gewicht Fahrrad +  
Gewicht Gepäck +  
Gewicht Anhänger*

---

# VOR DER ERSTEN FAHRT

---



## ACHTUNG!

Ihr autorisierter Fachhändler muss das E-Bike in einen fahrbereiten Zustand versetzen, damit eine sichere Funktion gewährleistet ist. Der Fachhändler hat eine Endkontrolle und eine Probefahrt durchzuführen. Die Übergabe des E-Bikes an Sie muss im E-Bike-Pass (siehe Seite 51 und 53) dokumentiert sein.

Kontrollieren Sie den festen Sitz der Schnellspanner und aller wichtigen Befestigungsschrauben und -mutter.

Überprüfen Sie den Luftdruck in den Reifen. Die Angaben zum vorgeschriebenen Reifendruck finden Sie auf den Seitenflächen der Reifen. Halten Sie die Angaben für den Mindest- und den Höchstdruck ein! Prüfen Sie Reifen und Felgen auf Beschädigungen, Risse und Verformungen.

Prüfen Sie den festen Sitz des Akkus. Kontrollieren Sie den Ladezustand des Akkus.

Machen Sie sich mit den Funktionen aller Bedienelemente vertraut.

---



## GEFAHR!

Bei eingeschaltetem Unterstützungsmodus fährt Ihr E-Bike sofort los, sobald Sie einen Fuß auf das Pedal setzen! Stellen Sie daher zum Aufsteigen keinen Fuß auf das Pedal und ziehen Sie zuerst die Bremse an. Der ungewohnte Schub kann sonst zu Stürzen, Gefährdungen und Unfällen führen.

## GEPÄCKTRÄGER, KINDERSITZE

Bitte beachten Sie, dass an den Gepäckträgern keine Änderungen vorgenommen werden dürfen. Nutzen Sie nur geprüfte und zugelassene Kindersitze.

## ANHÄNGER/TRAILERBIKES

Vollgefederte Riese & Müller E-Bikes sind nur für die Nutzung mit zweirädrigen Anhängern freigegeben. Die max. Anhängelast (Anhänger inkl. Zuladung) beträgt 50 kg. Bei Befestigung am Gepäckträger muss die Stützlast zum Belastung des Gepäckträgers hinzugerechnet werden.

Riese & Müller E-Bikes ohne Hinterradfederung sind auch für die Verwendung von Einspuranhängern freigegeben. Die maximale Anhängelast bei allen Modellen beträgt 20 kg.

## **BREMSANLAGE**

Prüfen Sie, ob die Belegung der Bremshebel Ihren Gewohnheiten entspricht. Andernfalls soll Ihr Fachhändler die Belegung der Bremshebel ändern. Näheres zum Thema Bremsen ab Seite 20.



### **GEFAHR!**

*Moderne Bremsen wirken sehr viel stärker als einfache Felgen oder Trommelbremsen! Machen Sie auf jeden Fall zuerst einige Probepremungen abseits des Straßenverkehrs. Unbedachtes Betätigen der Bremsen kann zum Sturz führen. Tasten Sie sich langsam an stärkere Verzögerungen heran.*



### **GEFAHR!**

*Bei voller Beladung ändert sich das Fahrverhalten. Auch der Bremsweg wird länger. Machen Sie deshalb zu Beginn einige Fahr- und Bremsversuche mit und ohne Zuladung, um sich an das geänderte Fahrverhalten zu gewöhnen.*

## **SCHALTUNG**

Machen Sie sich auf einem sicheren, unbefahrenen Platz mit der neuen Schaltung vertraut. Näheres zum Thema Schaltung auf Seite 25.

## **SITZPOSITION**

Lassen Sie sich von Ihrem Fachhändler die richtige Sitzposition einstellen und erklären.



### **GEFAHR!**

*Wenn an Ihrem E-Bike Pedale mit Gummi- oder Kunststoffkäfig montiert sind, machen Sie sich mit dem Halt vertraut, den diese bieten. Bei Nässe werden Gummi- und Kunststoffpedale sehr rutschig!*

## **FEDERUNG**

Lassen Sie sich von Ihrem Fachhändler die Federung einstellen und erklären.



### **HINWEIS!**

*Führen Sie alle Prüfungen aus dem Abschnitt „Vor jeder Fahrt“ durch.*

---

# VOR JEDER FAHRT (KURZCHECK)

---



## **GEFAHR!**

*Fahren Sie nur, wenn der Kurzcheck vollständig bestanden wurde. Suchen Sie im Zweifelsfall Ihren Fachhändler auf. Ein fehlerhaftes E-Bike kann zu Unfällen führen.*



---

## **ACHTUNG!**

*Nach einem Sturz oder einem Unfall dürfen Sie Ihr E-Bike erst wieder benutzen, wenn es von Ihrem Fachhändler auf eventuelle Schäden untersucht wurde.*

---

## **SCHNELLSPANNER/VERSCHRAUBUNGEN / STECKACHSEN**

Überprüfen Sie den sicheren Sitz aller Schnellspanner, Steckachsen und Verschraubungen, auch wenn Sie Ihr Fahrrad nur kurz unbeaufsichtigt abgestellt haben. Sie dürfen nur losfahren, wenn alle Befestigungselemente fest geschlossen sind.



## **GEFAHR!**

*Nicht ordnungsgemäß verschlossene Schnellspanner und Verschraubungen können zu Bauteilversagen und schweren Stürzen führen.*

*Überprüfen Sie den sicheren Sitz aller Schnellspanner, Steckachsen und Verschraubungen, auch wenn Sie Ihr Fahrrad nur kurz unbeaufsichtigt abgestellt haben. Sie dürfen nur losfahren, wenn alle Schnellspanner fest geschlossen sind.*



---

## LAUFRÄDER

Prüfen Sie den Luftdruck und Zustand der Reifen. Mehr dazu auf Seite 27. Die Laufräder müssen sich leicht drehen und einen ausreichenden Rundlauf haben.

## BELEUCHTUNG

Prüfen Sie, ob Front- und Rücklicht funktionieren und ob das Frontlicht korrekt eingestellt ist. Dies wird auf S. 31 erklärt.

## BREMSEN

Ziehen Sie beide Bremshebel. Sie müssen einen deutlichen Druckpunkt fühlen und die Hebel dürfen sich nicht bis zum Griff ziehen lassen.

## ZULADUNG

Prüfen Sie den festen Sitz der Zuladung. Sie muss sicher befestigt sein und es dürfen keine losen Befestigungsmittel vorhanden sein, die sich in den Rädern verfangen können. Beladen Sie Ihr E-Bike nicht einseitig. Verdecken Sie Beleuchtung und Reflektoren nicht. Beachten Sie, dass das Fahrverhalten mit Zuladung anders sein kann.

## GESAMTGEWICHT

Stellen Sie sicher, dass das zulässige Gesamtgewicht nicht überschritten wird (Seite 45).

## BOSCH AKKU

Prüfen Sie nach jedem Einsetzen des Akkus seinen festen Sitz. Drücken Sie den Akku in seine Halterung, bis er mit einem hörbaren Klicken im Schloss einrastet. Nehmen Sie den Schlüssel aus dem Schloss und ziehen Sie kurz am Akku, um sicherzustellen, dass er tatsächlich eingerastet ist.



### GEFAHR!

*Ein unvollständig eingesetzter Akku kann sich während der Fahrt lösen und herausfallen. Dies kann Stürze verursachen und den Akku beschädigen.*



### GEFAHR!

*Bei E-Bikes mit zwei Akkus ist ein Akku hängend am Rahmen befestigt. Halten Sie unbedingt mit einer Hand den Akku fest, bevor Sie den Schlüssel im Schloss drehen. Sonst wird sich der Akku unkontrolliert lösen und herunterfallen. Dies kann Verletzungen verursachen und den Akku beschädigen.*

# SCHNELLSPANNER

## AUFBAU VON SCHNELLSPANNERN

- Handhebel **A** auf der einen Seite. Er erzeugt eine Klemmkraft.
- Klemmmutter **B** auf der gegenüberliegenden Seite. Mit ihr wird auf einer Gewindestange die Vorspannung eingestellt. In manchen Fällen gibt es anstelle von Klemmmutter und Gewindestange auch eine Schraube.

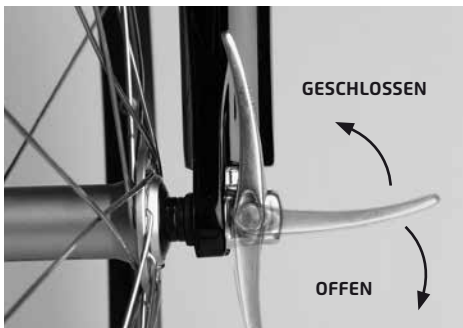

## GEFAHR!

*Fahren Sie nie mit einem E-Bike, dessen Laufradbefestigungen Sie nicht vor Fahrbeginn kontrolliert haben! Falls sich ein Laufrad während der Fahrt löst, ist ein Sturz die Folge!*

## HANDHABUNG VON SCHNELLSPANNERN

- Öffnen Sie den Handhebel **A**. Jetzt sollte der Schriftzug „Open“ lesbar sein.
- Zum Schließen bewegen Sie den Hebel so, dass von außen „Close“ zu lesen ist. Zu Beginn der Schließbewegung, bis ungefähr zur Hälfte des Hebelweges, muss sich der Hebel sehr leicht, d. h. ohne Klemmwirkung, bewegen lassen.
- Während der zweiten Hälfte des Weges muss die Hebelkraft deutlich zunehmen. Zum Schluss lässt sich der Hebel nur schwer bewegen. Benutzen Sie den Handballen. In der Endstellung „geschlossen“ muss der Hebel parallel und nach hinten zeigend zum Rad liegen, er darf also nicht seitlich abstehen.
- Überprüfen Sie den Sitz, indem Sie versuchen, den geschlossenen Hebel zu verdrehen. Wenn sich der Spannhebel im Kreis drehen lässt, ist der sichere Sitz des Laufrades nicht gewährleistet. Sie müssen ihn wieder öffnen und die Vorspannung erhöhen. Drehen Sie dazu die Klemmmutter **B** um eine halbe Umdrehung fester (Schnellspanner festhalten).
- Zur Kontrolle des Schnellspanners am Vorbau oder Sattel versuchen Sie diese zu verdrehen.

## STECKACHSEN

Einige Riese & Müller Modelle sind an Vorder- und/oder Hinterrad mit einer Steckachse ausgerüstet. Steckachsen funktionieren prinzipiell wie Schnellspanner, außer dass ein Gewinde in Federgabel oder Hinterradschwinge die Funktion der Klemmmutter übernimmt.

# ANPASSEN DER SITZPOSITION



## GEFAHR!

*Das Einstellen des E-Bikes auf Ihre Bedürfnisse erfordert Erfahrung, geeignetes Werkzeug und handwerkliches Geschick. Lassen Sie deshalb alle Einstellarbeiten vom Fachhändler durchführen.*



## GEFAHR!

*Fahren Sie nie, wenn die Sattelstütze über die am Schaft vorhandene Markierung hinaus ausgezogen wurde! Die Markierung darf nicht sichtbar über der Oberkante des Sitzrohrs sein, sonst könnte die Stütze brechen oder der Rahmen Schaden nehmen. Nach einem eventuellen Kürzen der Sattelstütze müssen mindestens 80 mm im Rahmen verbleiben!*



## GEFAHR!

*Beachten Sie beim Austausch des Sattels, dass die Sattelstütze für einen Sattelgestell-Durchmesser von 7 – 8 mm ausgelegt ist. Anders beschaffene Gestelle können zum Versagen der Bauteile und zum Sturz des Fahrers führen.*



## GEFAHR!

*Die Höhenverstellung bei A-Headset-Vorbauten erfordert Einstellungsarbeiten am Lenkungslager und birgt bei Montagefehlern hohe Unfallgefahren. Lassen Sie dies deshalb unbedingt von Ihrem Fachhändler ausführen.*

# VERSTELLBARER VORBAU

Einige E-Bikes von Riese & Müller sind mit verstellbaren Vorbauten ausgestattet. Das Verstellen erfolgt ohne Werkzeug mittels Rast-Vorrichtung und Schnellspannhebel.

## Winkelverstellung

- Öffnen Sie beide Schnellspannhebel **A** am Vorbaucharnier.
- Drücken Sie den seitlichen Knopf **B** und verstellen Sie den Vorbau in eine der drei Winkelpositionen. Lassen Sie den Knopf wieder los, so dass er einrastet (gegebenenfalls den Vorbau leicht hin und her bewegen).
- Achtung: Es dürfen nur die drei Vorbaupositionen mit eingerastetem Pin genutzt werden!
- Immer zuerst den Schnellspannhebel **A** auf der Seite des Pins **B** schließen. Während der zweiten Hälfte des Weges muss die Hebelkraft deutlich zunehmen
- Im eingerasteten Zustand müssen sich die roten Linien **E** seitlich am Vorbaucharnier decken.

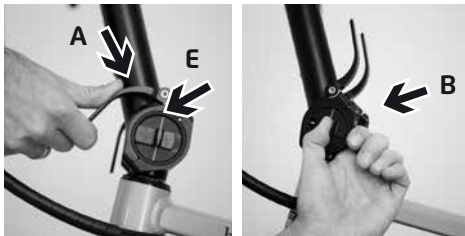

## Höhenverstellung:

- Öffnen Sie den Schnellspannhebel **C**.
- Drücken Sie den Pin **D** und verstellen Sie den Vorbau in eine der fünf Höhenpositionen, bis der Pin **D** wieder einrastet.
- Richten Sie den Lenker gerade zur Fahrtrichtung aus und schließen Sie den Schnellspannhebel **C** wieder. Während der zweiten Hälfte des Weges muss die Hebelkraft

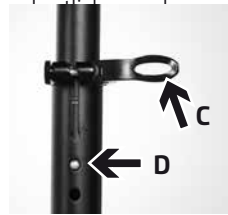

Falls die Klemmkraft nicht ausreicht muß der Fachhändler die Schnellspanner nachstellen.

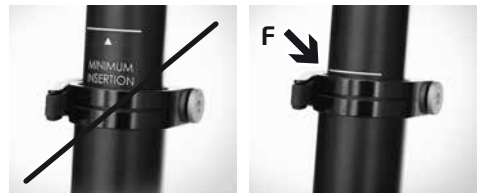

## ACHTUNG!

Der Vorbau darf nicht über die „MIN. INSERTION“ Markierung **F** herausgezogen werden! Es dürfen nur die fünf Höhenpositionen mit eingerastetem Pin genutzt werden.



**ACHTUNG!** Stellen Sie vor jeder Fahrt sicher, dass die Pins korrekt eingerastet und die Schnellspannhebel komplett geschlossen sind. Sollte sich der Lenker oder der Vorbau während der Fahrt von selbst verstellen, fahren Sie nicht weiter. Suchen Sie sofort Ihren Fachhändler auf, um den Vorbau zu kontrollieren. Stürze und schwere Verletzungen können sonst die Folge sein.

## NEIGUNG DES LENKERS VERSTELLEN

Stellen Sie den Lenker so ein, dass die Handgelenke entspannt sind und nicht zu stark verdreht werden. Das Einstellen der Lenkerposition erfolgt durch Verdrehen des Lenkers im Vorbau.

- Wenn das Bosch-Display die Lenker-klemmschrauben verdeckt, müssen Sie zuerst dessen vier Schrauben um wenige Umdrehungen lösen und das Display verdrehen.
- Lösen Sie die vier Schrauben **A** und **B** oder die vier Schrauben **H** der Lenkerklemmung um wenige Umdrehungen.
- Verdrehen Sie den Lenker in die gewünschte Stellung.
- Achten Sie darauf, dass der Lenker vom Vorbau genau in der Mitte geklemmt wird.
- Ziehen Sie bei verstellbaren Vorbauten zuerst auf der Seite mit der Beschriftung die Schrauben **A** jeweils mit 6–8 Nm fest. Ziehen Sie dann die gegenüberliegenden Schrauben **B** jeweils mit 6–8 Nm fest.
- Richten Sie das Bosch-Display korrekt aus und ziehen Sie dessen Schrauben wieder fest.

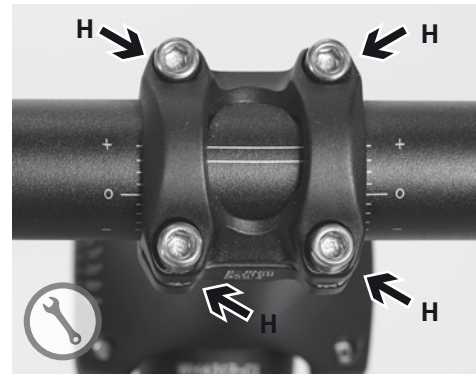

### GEFAHR!

*Prüfen Sie nach allen Veränderungen der Lenker- und Vorbau-Position, ob alle Züge und Leitungen am Lenker lang genug sind. Alle Lenkbewegungen müssen problem- und gefahrlos durchführbar sein.*

# ANPASSEN DER FEDERUNG



## GEFAHR!

*Wenn Sie nicht über das Spezialwissen oder Spezialwerkzeug für die Federungseinstellung verfügen, wenden Sie sich unbedingt an Ihren Fachhändler. Genauso, wenn Sie sich nicht ganz sicher sind.*

## LUFTFEDERUNG

Bei Luftfederelementen lässt sich die Vorspannung per Luftdruck mit Hilfe der beiliegenden Federgabelpumpe einstellen. Einzelheiten hierzu entnehmen Sie bitte der separat beiliegenden Bedienungsanleitung des Komponentenherstellers.

Einige Federelemente lassen sich mit Hilfe eines Hebels blockieren. Beachten Sie hierzu die Hinweise in der separat beiliegenden Anleitung des Federungsherstellers.



## ACHTUNG!

*Durch eine Federung verändert sich der Abstand des Pedals zum Boden während der Fahrt.*

*Halten Sie in Kurven oder beim Überfahren von Bodenwellen die Kurbelarme immer in der horizontalen Position, um ein Aufsetzen der Pedale zu verhindern.*

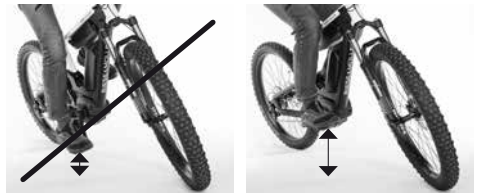

## GEFAHR!

*Üben Sie, damit Sie nie mit den Pedalen den Boden berühren. Üben Sie bei langsamer Fahrt auf einer abgesperrten Strecke, Bodenberührung der Pedale kann zu einem Sturz und damit zu schweren Verletzungen führen.*

---

---

## FEDERUNG WARTEN

Bei Federgabeln mit Stahlfeder können Sie die Federungshärte mit einem Drehknopf an Ihr Gewicht anpassen.



Reicht der Einstellbereich nicht aus, wenden Sie sich an Ihren Fachhändler.



### GEFAHR!

*Beim Drehen in „-“-Richtung sollten Sie bei erhöhtem Widerstand nicht weiter drehen. Andernfalls könnten Sie die Verschraubung lösen. Unfallgefahr!*

Einige Federelemente lassen sich mit Hilfe eines Hebels blockieren. Beachten Sie hierzu die Hinweise in der separat beiliegenden Anleitung des Federungsherstellers.

---

# BREMSANLAGE

---

Die Bremsen an Riese & Müller E-Bikes erlauben Ihnen, in jeder Fahrsituation mit geringen Handkräften eine hohe Bremsleistung zu erreichen. Der Bremsweg hängt aber auch vom Fahrkönnen ab. Dies lässt sich trainieren. Beim Bremsen verlagert sich das Gewicht nach vorne und das Hinterrad wird entlastet. Die Stärke der Verzögerung wird in erster Linie durch den drohenden Überschlag des E-Bikes und nur in zweiter Linie von der Haftung der Reifen begrenzt. Speziell beim Bergabfahren verschärft sich diese Problematik. Bei einer Vollbremsung müssen Sie deshalb versuchen, Ihr Gewicht so weit wie möglich nach hinten zu verlagern.

Betätigen Sie beide Bremsen gleichzeitig und beachten Sie, dass die vordere Bremse weit größere Kräfte übertragen kann.

Bei einer starken Bremsung auf losem Untergrund, wie z. B. sandigem Boden, muss die Vorderradbremse dosiert betätigt werden, um ein unkontrolliertes Wegrutschen zu vermeiden.



## GEFAHR!

*Machen Sie sich vorsichtig mit den Bremsen vertraut. Üben Sie Notbremsungen auf einer verkehrsfreien Fläche, bis Sie Ihr E-Bike sicher unter Kontrolle haben. Dies kann im Straßenverkehr Unfälle verhindern.*



## GEFAHR!

*Der Bremshebel darf nicht betätigt werden, wenn Ihr Rad liegt oder auf dem Kopf steht. Sonst können Luftblasen in das hydraulische System gelangen, was Bremsversagen zur Folge haben kann. Prüfen Sie nach jedem Transport, ob sich der Druckpunkt der Bremse weicher als vorher anfühlt. Dann betätigen Sie die Bremse einige Male langsam. Dabei kann sich das Bremsensystem wieder entlüften. Bleibt der Druckpunkt weich, dürfen Sie nicht weiterfahren. Der Fachhändler muss die Bremse entlüften.*



## ACHTUNG!

*Nässe setzt die Bremswirkung herab. Kalkulieren Sie bei Regen längere Bremswege ein! Verwenden Sie beim Austausch der Bremsbeläge nur zugelassene und zur Felge/Bremsfläche passende Beläge. Ihr Fachhändler berät Sie gerne. Achten Sie auf absolut wachs-, fett und ölfreie Beläge, Felgen/Bremsflächen.*

---





## HINWEIS!

*Hinweise zu den Bremsen entnehmen Sie bitte der separat beiliegenden Betriebsanleitung des Bremsenherstellers.*

## VERSCHLEISS BEI FELGENBREMSEN

Durch die Reibung beim Bremsen kommt es zum Verschleiß von Bremsbelägen und auch der Felge! Durch viele Regenfahrten wird der Verschleiß begünstigt. Ist die Felgenflanke auf ein kritisches Maß abgerieben, kann der Reifendruck die Felge zum Bersten bringen. Das Laufrad kann blockieren oder der Schlauch kann platzen – in beiden Fällen kann ein Sturz die Folge sein. Spätestens wenn Sie den zweiten Satz Bremsbeläge heruntergebremst haben, sollten Sie Ihren Händler aufsuchen. Dieser kann die Wandstärke der Felge überprüfen. Bei Felgen mit Verschleißindikator **A** muss die Felge ausgetauscht werden, wenn dieser nicht mehr sichtbar ist.



## ACHTUNG!

*Lassen Sie die Felge spätestens nachdem zweiten verbrauchten Satz Bremsbeläge vom Fachmann überprüfen. Abgenutzte Felgen können zu Materialversagen und schweren Stürzen führen.*

# BREMSANLAGE

## SCHEIBENBREMSEN



### GEFAHR!

*Bremsscheibe und Bremsattel können sich beim Bremsen sehr stark erhitzen. Dies gilt besonders nach häufigem Bremsen oder bei langen Bergabfahrten. Fassen Sie deshalb die Bremsen nicht direkt nach dem Bremsen an, um Hautverbrennungen zu vermeiden.*

### Wartung von Scheibenbremsen

Kontrollieren Sie regelmäßig die Funktion der Bremsanlage auf Bremswirkung, Belagverschleiß und Undichtigkeiten. Die Bremsbeläge müssen erneuert werden, wenn sie verschmutzt sind oder wenn die Dicke der Bremsbeläge unter einen Millimeter abgesunken ist. Keinesfalls darf die Trägerplatte die Bremsscheibe berühren.

### Dampfblasenbildung bei Scheibenbremsen



### GEFAHR!

*Vermeiden Sie es, längere Zeit permanent zu bremsen, wie es bei langen steilen Abfahrten vorkommen kann. Sonst kann es zu Dampfblasenbildung und einem Totalausfall der Bremsanlage kommen. Schwerste Stürze und Verletzungen können die Folge sein.*



### TIPPI!

*Neue Bremsbeläge müssen für optimale Bremsleistung und geringen Verschleiß eingebremst werden. Beschleunigen Sie das Fahrrad dazu ca. 30 Mal auf etwa 25 km/h und bremsen Sie so stark wie möglich bis zum Stillstand. Der Einbrems-Vorgang ist abgeschlossen, wenn die nötige Handkraft für die höchstmögliche Verzögerung nicht weiter abnimmt.*



### HINWEIS!

*Nach dem Ausbau der Laufräder dürfen Sie die Bremshebel nicht mehr betätigen. Dadurch werden die Bremsbeläge zusammen geschoben, und das Laufrad lässt sich nicht mehr problemlos montieren. Verwenden Sie nach dem Ausbau der Laufräder die mitgelieferten Transportsicherungen, um einen ausreichenden Abstand zwischen den Bremsbelägen zu gewährleisten.*

*Transportieren Sie Ihr E-Bike nicht mit den Laufrädern nach oben. Dadurch können die Bremsen wirkungslos werden.*



## **ACHTUNG!**

- *Lassen Sie abgenutzte Bremsbeläge von Ihrem Fachhändler erneuern.*
  - *Die Bremswirkung von Scheibenbremsen kann durch Öl, Pflege- oder Reinigungsflüssigkeiten stark vermindert werden! Achten Sie beim Reinigen Ihres E-Bikes oder beim Schmieren der Kette darauf, dass die Bremsbeläge und die Bremsscheiben nicht verunreinigt werden. Verölte Bremsbeläge müssen unbedingt ersetzt werden, Bremsscheiben können mit Bremsenreiniger gesäubert werden. Vermeiden Sie es, die Reibflächen von Bremsscheiben oder Belägen mit den Fingern zu berühren.*
  - *Kontrollieren Sie vor jeder Fahrt das Bremssystem auf Undichtigkeiten oder Knicke in den Bremsleitungen. Der Verlust von Bremsflüssigkeit führt zur Verminderung oder gar zum Ausfall der Bremswirkung! Suchen Sie sofort einen Fachhändler auf, um aufgetretene Undichtigkeiten beseitigen zu lassen.*
-

# BREMSANLAGE

## RÜCKTRITTBREMSE

Einige Riese & Müller Modelle sind am Hinterrad wahlweise mit einer Rücktrittbremse versehen. Rücktrittbremsen erlauben Ihnen, jederzeit durch eine Kurbeldrehung nach hinten das Hinterrad abzubremsen.

Wenn Ihr Fahrrad mit einer Rücktrittbremse ausgestattet ist bremsen Sie, indem Sie die Pedale nach hinten statt nach vorne treten. Bei Rücktrittbremsen bremsen Sie am besten, wenn die Kurbelarme waagrecht stehen. Auf langen Gefällstrecken kann die Bremswirkung der Rücktrittbremse stark nachlassen! Die Bremse kann sich durch langes Bremsen stark erhitzen.

Berühren Sie die Bremse nach einer langen oder starken Bremsung nicht! Es besteht Verbrennungsgefahr.

Bremsen Sie auf langen Gefällstrecken auch mit der Vorderradbremse. Geben Sie der Rücktrittbremse Gelegenheit sich abzukühlen.



## GEFAHR!

*Kontrollieren Sie vor jeder Fahrt und nach jeder Art von Montagearbeiten die Befestigung des Bremsankers. Dieser muss mit einer Schraube an einer Halterung am Rahmen befestigt sein oder mit einem Schraubenkopf in einem Langloch geführt sein. Diese Verbindung benötigt ein Anzugsdrehmoment von 4 – 6 Nm.*



# SCHALTUNG

## RICHTIG SCHALTEN

Es ist wichtig für den Schaltvorgang bei Kettenschaltungen, dass gleichmäßig und ohne Kräfteinsatz weiter getreten wird, bis der nächste Gang eingelegt ist. Vermeiden Sie Schaltvorgänge, während Sie sehr stark auf die Pedale treten.

Bei Nabenschaltungen (Rohloff, Shimano und NuVinci/Enviolo) erfolgt der Schaltvorgang ohne Treten.



### GEFAHR!

*Üben Sie das Schalten auf einem verkehrsfreien Gelände.  
Im Straßenverkehr lenkt das Üben der Schaltvorgänge Ihre Aufmerksamkeit zu sehr ab.*



### HINWEIS!

*Eine Anleitung für die Nabenschaltung von NuVinci/Enviolo finden Sie im Internet auf [www.enviolo.com/downloads](http://www.enviolo.com/downloads).*



### HINWEIS!

*Beachten Sie die Hinweise der separat beiliegenden Anleitung des Schaltungsherstellers.*



### GEFAHR!

*Die Einstellung der Schaltung ist eine Arbeit nur für den geübten Monteur. Fehleinstellungen können zu schweren mechanischen Schäden führen. Wenn Sie mit der Schaltung Probleme haben, wenden Sie sich an Ihren Fachhändler. Auch nach einem Sturz, Umfaller oder Transportschaden sollten Sie die Schaltung von einem Fachmann prüfen lassen.*

# KETTE / RIEMENANTRIEB

## KETTE

### Kettenpflege

Ketten gehören zu den Verschleißteilen am E-Bike, doch die Lebensdauer kann der Fahrer mit beeinflussen. Achten Sie deshalb darauf, dass die Kette regelmäßig geschmiert wird, vor allem nach Regenfahrten.

- Reinigen Sie Ihre Kette von Zeit zu Zeit mit einem trockenen Lappen.
- Tragen Sie auf die Kettenglieder ein geeignetes Schmiermittel aus dem Fachhandel auf.

### Kettenverschleiß

Die Ketten von Kettenschaltungen können häufig bereits nach ca. 1.000 bis 3.000 km ihre Verschleißgrenze erreichen. Lassen Sie deshalb regelmäßig von Ihrem Fachhändler die Kette erneuern.

### Kettenspannung prüfen

Bei Fahrrädern mit Nabenschaltung und ohne zusätzlichen Kettenspanner muss die Kettenspannung regelmäßig kontrolliert und gegebenenfalls vom Fachhändler nachgestellt werden.

## Kette WECHSELN

- Der Austausch der Kette gehört in fachkundige Hände. Ihr Händler kann Ihnen bei Bedarf die zu Ihrem E-Bike passende Kette montieren.



### GEFAHR!

*Eine nicht korrekt montierte oder gespannte Kette kann abspringen oder reißen und zum Sturz führen. Lassen Sie den Kettenwechsel von Ihrem Fachhändler durchführen.*

## RIEMENANTRIEB

Sollte Ihr E-Bike mit einem Riemenantrieb ausgestattet sein, beachten Sie bitte die separat beiliegende Betriebsanleitung von Gates.



### TIPP!

*Fahren Sie immer mit dem vorgeschriebenen Luftdruck und kontrollieren Sie ihn regelmäßig.*



### GEFAHR!

*Pumpen Sie die Reifen immer stärker als den minimal zulässigen Druck und nie über den maximal zulässigen Druck auf! Der Reifen könnte von der Felge springen oder platzen. Sturzgefahr!*

# LAUFRÄDER UND REIFEN

Die Laufräder am E-Bike werden stark belastet. Nach einer Einfahrzeit von 200 bis 400 km sollte Ihr Fachhändler die Laufräder kontrollieren und gegebenenfalls nachziehen. Auch danach müssen Sie die Laufräder regelmäßig kontrollieren.

## REIFEN UND LUFTDRUCK

Ein Reifen kann nur gut funktionieren, wenn er mit dem richtigen Luftdruck befüllt ist. Der korrekte Fülldruck verbessert auch die Pannensicherheit. Der empfohlene Luftdruck ist in Bar und PSI auf der Flanke des Reifens oder auf einem Etikett auf der Felge angegeben.



### GEFAHR!

*Pumpen Sie die Reifen immer stärker als den minimal zulässigen Druck und nie über den maximal zulässigen Druck auf! Der Reifen könnte von der Felge springen oder platzen. Sturzgefahr!*

## LUFTDRUCK BEI HS-MODELLEN

Halten Sie bei HS-Modellen den Luftdruck gemäß der Tabellen unten ein. Der Luftdruck ist abhängig von Reifentyp und Belastungs-zustand.

REIFENTYP LUFTDRUCK IN BAR/kPa	RADLAST 55 KG	RADLAST 90 KG
Big Ben plus 50-559	3,5/350	4/400
Big Ben plus 50-622	3,5/350	4/400
Big Ben plus 55-406	3/300	4/400
Big Ben plus 55-559	3/300	4/400
G-One 40-622	4/400	4,5/450
Rock Razor 60-584	2,5/250	3/300
Super Moto-X 62-584	2,5/250	3/300

E-CARGO-BIKES LUFTDRUCK IN BAR/kPa	VORNE	HINTEN
Load/Packster 40, leer	3/300	3,5/350
Load/Packster 40, voll beladen	4/400	4/400
Packster 60/80, leer	3/300	3/300
Packster 60/80, voll beladen	4/400	3,5/350
Multicharger leer	1,8/180	1,8/180
Multicharger voll beladen	3,5/350	3,7/370



### TIPPI!

*Fahren Sie immer mit dem vorgeschriebenen Luftdruck und kontrollieren Sie ihn regelmäßig.*

# LAUFRÄDER UND REIFEN

## SCHLAUCH UND VENTIL

Bei Riese & Müller Fahrrädern kommen sogenannte Sclaverand-Ventile (auch Renn- oder französisches Ventil genannt) zum Einsatz. Vor dem Aufpumpen muss die kleine gerändelte Mutter am Ende des Ventils etwas aufgeschraubt und dann kurz soweit zum Ventil gedrückt werden, bis etwas Luft austritt. Wenn die Ventileinsätze bei Sclaverand-Ven-

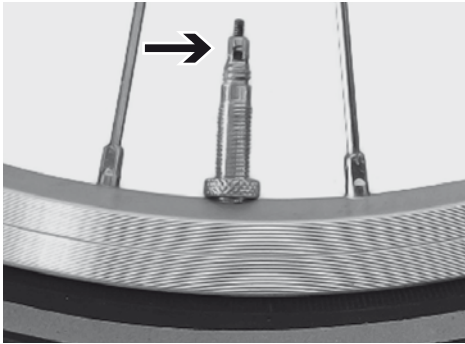

tilen nicht ganz festgedreht sind, führt dies zu schleichendem Luftverlust. Kontrollieren Sie den festen Sitz des Ventileinsatzes im Ventil-Schaft. Achten Sie darauf, dass das Ventil gerade steht!

## BEREIFUNG KONTROLLIEREN

Kontrollieren Sie regelmäßig die Bereifung.



### GEFAHR!

*Reifen, bei denen das Profil abgefahren ist oder deren Flanken brüchig sind, sollten Sie von Ihrem Fachhändler auswechseln lassen. Der Aufbau des Reifens im Innern kann Schaden nehmen, wenn Feuchtigkeit oder Schmutz hineingelangen. Mangelhafte Felgenbänder (Felgenbänder liegen zwischen Schlauch und Felge) müssen sofort ausgetauscht werden. Schäden an der Bereifung können im Extremfall zu plötzlichem Schlauchplatzen mit Sturzfolge führen!*



---

---

## FELGENRUNDLAUF KONTROLLIEREN

Überprüfen Sie von Zeit zu Zeit den Rundlauf. Heben Sie dazu das Laufrad vom Boden und versetzen Sie es per Hand in Drehung. Beobachten Sie den Rundlauf der Felge. Verändert sich dieser sichtlich, sollte das Laufrad vom Fachmann nachzentriert werden.



### GEFAHR!

*Fahren Sie nicht mit unrunder Laufräder. Bei extremen Abweichungen können die Bremsbeläge der Felgenbremse die Felgen verfehlen und in die Speichen geraten! Sturzgefahr!*



### TIPP!

*Das Zentrieren von Laufrädern sollten Sie Ihrem Fachhändler überlassen!*



### GEFAHR!

*Überprüfen Sie regelmäßig die Felgen auf Defekte und Abnutzung. Stark abgenutzte Felgen sind anfälliger für Beschädigungen. Durch Felgenbremsen wird eine Felge stärker abgenutzt. Eine verbogene, gerissene oder gebrochene Felge kann zu schweren Unfällen führen.*



### TIPP!

*Zum Verschleißindikator bei Felgen für Felgenbremsen lesen Sie bitte auch Seite 21.*

---

# BEHEBEN EINER REIFENPANNE

---

E-Bikes von Riese & Müller sind mit Reifen ausgerüstet, die über einen sehr guten Pannenschutz verfügen. Deshalb ist eine Reifenpanne unterwegs unwahrscheinlich.



## TIPP!

*Wenn Sie detaillierte Informationen zum Beheben einer Reifenpanne wünschen, wenden Sie sich an Ihren Fachhändler oder beschaffen Sie sich die entsprechende Literatur.*

---

# STÄNDER

---

## STÄNDERBEFESTIGUNG

Prüfen Sie regelmäßig die Verschraubungen zwischen Ständer und Rahmen. Die korrekten Anzugsdrehmomente entnehmen Sie der Tabelle auf S. 46

## STÄNDER AN HS-MODELLEN

Die HS-Modelle von Riese & Müller sind gemäß EU-Richtlinie mit einem selbstein-klassenden Ständer ausgerüstet (gilt nicht für die Schweiz). Bitte beachten Sie, dass Ihr HS-Modell deshalb leichter umfallen und beschädigt werden kann bzw. Schäden an anderen Fahrzeugen verursacht.



## ACHTUNG!

*Eine gelockerte Verschraubung kann zur Beschädigung der Ständerbefestigung führen!*

---

# LICHTANLAGE

Bei E-Bikes von Riese & Müller wird das Licht am Display an- und ausgeschaltet. Ausnahme sind die schnellen E-Bikes (HS-Modelle), bei denen das Licht automatisch immer angeschaltet ist (Tagfahrlicht).

## FRONTLICHT EINSTELLEN

- Die Mitte des durch das Frontlicht ausgeleuchteten Bereichs darf höchstens 10 m vor dem E-Bike auf die Fahrbahn treffen.
- Lösen Sie zur Korrektur der Einstellung die Befestigungsschraube und neigen Sie das Frontlicht wie gewünscht. Ziehen Sie die Schraube wieder an.



## GEFAHR!

*Benutzen Sie Ihr E-Bike nie ohne funktionierende Lichtanlage!  
Fahren Sie nie ohne ausreichend geladenen Akku. Bei Dunkelheit werden Sie von anderen Verkehrsteilnehmern sehr leicht übersehen oder Sie selbst könnten Fahrbahnhindernisse übersehen. Schwere Unfälle können die Folge sein!*

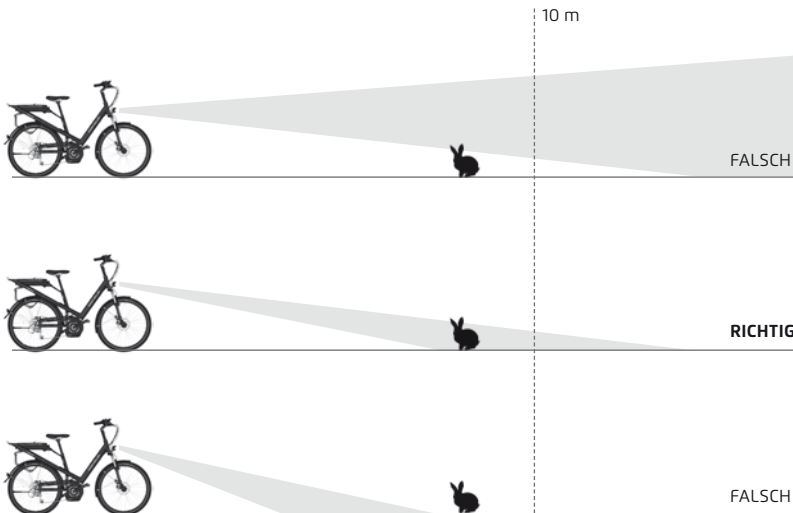

# GEPÄCK- UND KINDERTRANSPORT

## GEPÄCKTRÄGER FÜR RACKTIME

### SNAP-IT SYSTEM

Viele Riese & Müller Modelle ermöglichen die Befestigung des Snap-it Systems von Racktime (siehe [www.racktime.com](http://www.racktime.com)). Dies erleichtert die Befestigung von Körben. Beachten Sie die maximal zulässige Zuladung (siehe Seite 45).

## KINDER UND LASTEN TRANSPORTIEREN

Bevor Sie mit beladenem E-Bike oder Kindersitz losfahren, prüfen Sie folgende Punkte:

- Sind Korb oder Kindersitz korrekt fixiert?
- Ist das Kind angeschnallt bzw. die Last ausreichend gegen Verrutschen oder Herausfallen gesichert?
- Wird das zulässige Gesamtgewicht nicht überschritten?
- Trägt das Kind einen Helm?
- Ist sichergestellt, dass nichts in die Speichen geraten kann?
- Ist der Reifenluftdruck hoch genug?
- Ist die Beladung gleichmäßig verteilt?
- Sind Beleuchtung oder Reflektoren nicht verdeckt?



### ACHTUNG!

*Bei voller Beladung ändert sich das Fahrverhalten. Auch der Bremsweg wird länger. Tasten Sie sich langsam an das Fahrverhalten mit maximaler Beladung heran.*



### GEFAHR!

*Fahren Sie nicht, wenn einer der genannten Punkte nicht zutrifft. Korb und/oder Kindersitz können sich bei ungenügender Fixierung lösen und schwere Unfälle verursachen.*



### GEFAHR!

*Kindersitze dürfen nicht an der Sattelstütze befestigt werden. Verhindern Sie, dass das Kind mit den Fingern in Federn und bewegliche Teile an Sattel und Sattelstütze hineingelangen kann. Es besteht sonst erhebliche Verletzungsgefahr! Verwenden Sie nur einen geprüften und sicheren Kindersitz. Verhindern Sie, dass die Füße des Kindes in Kontakt mit bewegten Teilen wie Speichen kommen. Wenn das E-Bike auf dem Ständer abgestellt ist, darf kein Kind im Kindersitz sitzen.*

---

---

**! HINWEIS!**

*Fragen Sie Ihren Fachhändler, ob ein und welcher Kindersitz an Ihrem E-Bike montiert werden kann.*

**! HINWEIS!**

*In Deutschland dürfen Kinder nur bis zu einem Alter von 7 Jahren in Kindersitzen transportiert werden. Der Fahrer muss mindestens 16 Jahre alt sein. Informieren Sie sich über die nationale Gesetzgebung, die für Sie gilt.*



**ACHTUNG!**

*Der Transport von Kindern in Kinderanhängern kann für schnelle E-Bikes verboten sein. Informieren Sie sich bei der jeweiligen Straßenverkehrsbehörde über die aktuell geltende Gesetzeslage.*

---

---

## INTEGRIERTES KABELSCHLOSS

---

Das Modell Culture verfügt über ein im Rahmen integriertes Kabelschloss. Für das Kabelschloss und das Akku-Schloss wird der gleiche Schlüssel verwendet.

Zum Anschließen des E-Bikes (z. B. an einem Zaun oder Schildermast) ziehen Sie das Schlosskabel aus dem Rahmen heraus, legen es um den ausgewählten Gegenstand und drücken das Kabelende in die Schloss-Öffnung **A**.

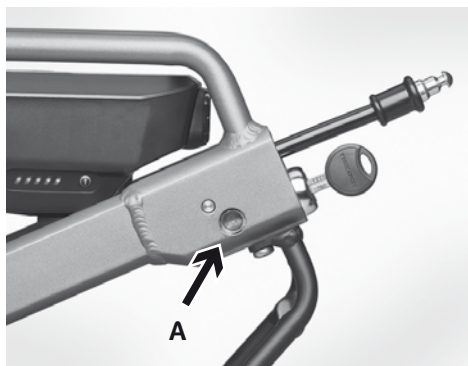

# BOSCH-ANTRIEB

Alle Riese & Müller Modelle sind mit einem Bosch-Antrieb ausgerüstet. Lesen Sie unbedingt die separat beiliegende Bosch-Anleitung. Lesen Sie sorgfältig die Hinweise zur Handhabung von Akku und Ladegerät.



## GEFAHR!

*Für einen korrekten und gefahrlosen Betrieb des elektrischen Antriebs Ihres E-Bikes muss dieser vom Fachhändler im Rahmen der Inspektion kontrolliert werden. Nehmen Sie sofort den Akku aus dem E-Bike, wenn Sie Beschädigungen am elektrischen System feststellen und gehen Sie für die Reparatur zu Ihrem Fachhändler. Nehmen Sie auch mit Ihrem Fachhändler Kontakt auf, wenn Sie Fragen oder ein Problem haben oder einen Defekt feststellen. Fehlende Fachkenntnis kann zu schweren Unfällen führen.*



## HINWEIS!

*Beachten Sie, dass Ihr E-Bike kein Licht zur Verfügung stellt, wenn Sie ohne Akku oder mit ausgeschaltetem System fahren.*



## GEFAHR!

*Bevor Sie an Ihrem E-Bike Montage-, Wartungs- oder sonstige Arbeiten durchführen oder es transportieren, entnehmen Sie den Akku. Eine unbeabsichtigte Aktivierung des elektrischen Systems kann zu Verletzungen führen.*



## HINWEIS!

*Beachten Sie die Hinweise auf dem Ladegerät bevor Sie anfangen, den Akku aufzuladen. Verwenden Sie zum Aufladen des Akkus nur das originale oder vom Hersteller freigegebene Ladegerät. Entnehmen Sie den Akku aus dem Ladegerät und trennen Sie das Ladegerät vom Stromnetz, wenn der Ladevorgang beendet ist.*



## GEFAHR!

*Laden Sie nicht in brennbarer Umgebung. Aus Sicherheitsgründen muss das Ladegerät und der Akku auf einem trockenen und nicht brennbaren Untergrund stehen.*



### **GEFAHR!**

*Ein defekter Akku darf weder geladen noch weiterhin genutzt werden.*



### **ACHTUNG!**

*Öffnen Sie den Akku nicht. Es besteht die Gefahr eines Kurzschlusses. Sie verlieren außerdem den Garantieanspruch bei geöffnetem Akku.*

*Schützen Sie den Akku vor mechanischen Beschädigungen, Hitze (z. B. auch vor dauernder Sonneneinstrahlung), Feuer und dem Eintauchen in Wasser. Es besteht Explosionsgefahr. Bei Beschädigungen und unsachgemäßem Gebrauch des Akkus können Dämpfe austreten.*

*Halten Sie Kinder vom Akku fern.*



### **GEFAHR!**

*Versenden Sie nie selbst einen Akku! Ein Akku gehört in die Kategorie Gefahrgut. Unter bestimmten Bedingungen kann er sich überhitzen und in Brand geraten.*

---

# E-BIKES – REICHWEITE BEI KÄLTE

---

Die elektrischen Komponenten Ihres E-Bikes sind dafür ausgelegt, bis zu einer Temperatur von  $-10^{\circ}\text{C}$  problemlos zu funktionieren.

Bei Kälte verringert sich die Reichweite Ihres E-Bikes. Dies ist ein normaler physikalischer Prozess, der keinen Fehler oder Defekt darstellt. Wenn Sie Ihren Akku wieder bei wärmeren Temperaturen benutzen, können Sie wieder den vollen Energiegehalt nutzen.

Wir raten Ihnen, den Akku an kalten Tagen über Nacht bei Zimmertemperatur zu lagern und zu laden und dann direkt nach Einsetzen des Akkus im E-Bike loszufahren. Durch die Stromentnahme erwärmt sich der Akku und Sie erzielen selbst bei kaltem Wetter eine gute Reichweite Ihres E-Bikes.

Planen Sie trotzdem im Winter Ihre Strecken eher etwas kürzer oder fahren Sie mit einer geringeren Unterstützungsstufe.



## TRANSPORT IM ZUG

Erkundigen Sie sich im Vorfeld der Reise nach den Formalitäten und reservieren Sie.

## TRANSPORT IM FLUGZEUG

E-Bikes dürfen nicht im Flugzeug transportiert werden. Li-Ion-Akkus sind Gefahrgut und sind nicht für den Transport in Flugzeugen freigegeben.

## TRANSPORT AUF DEM AUTOTRÄGER

Bitte Sie bei Interesse an einem Träger Ihren Händler um eine Probemontage. Vergewissern Sie sich bei der Probemontage, ob der Träger die Rohre sicher umschließt und stabil hält. Der Träger darf nicht an Kurbeln oder anderen Komponenten befestigt werden. Passen Sie Ihre Fahrweise und Geschwindigkeit der Zuladung und Änderung des Fahrverhaltens an.



### ACHTUNG!

*Beachten Sie die größeren Maße Ihres Fahrzeugs, wenn Sie E-Bikes auf einem Träger transportieren.*

---



### ACHTUNG!

*Manche Klemmen von Fahrradträgern können die Rahmenrohre beschädigen. Fragen Sie im Zweifel ihren Fachhändler.*

---



### HINWEIS!

*Aus Sicherheitsgründen sollten Sie beim Transport mit dem Auto den Akku entnehmen.*

---

# ALLGEMEINE PFLEGEHINWEISE

---



## GEFAHR!

*Bevor Sie an Ihrem E-Bike Arbeiten wie Wartung oder Pflege vornehmen, entnehmen Sie den Akku. Eine unbeabsichtigte Aktivierung des elektrischen Systems kann zu Verletzungen führen.*



---

## ACHTUNG!

*Muten Sie sich nur Arbeiten zu, bei denen Sie über das nötige Fachwissen und das passende Werkzeug verfügen.*

---

## REGELMÄSSIGE WARTUNG

Wenn Sie Ihr E-Bike vom Fachhändler abholen, hat er es für Sie fahrbereit montiert. Dennoch müssen Sie das Rad regelmäßig pflegen und die turnusmäßigen Wartungsarbeiten vom Fachhändler durchführen lassen. Nur dann kann die dauerhafte und sichere Funktion aller Teile gewährleistet werden.

## RAD WASCHEN UND PFLEGEN

Schweiß, Schmutz und Salz vom Winterbetrieb oder aus der Meeresluft schaden Ihrem Rad. Deshalb sollten Sie Ihr E-Bike regelmäßig reinigen und vor Korrosion schützen. Nutzen Sie zur Reinigung klares Wasser, und bei Bedarf zusätzlich etwas Spülmittel, um Fettrückstände aufzulösen. Pflegen Sie nach dem Abtrocknen die Oberfläche mit Pflegemittel, das Sie bei Ihrem Fachhändler beziehen können. Zuletzt reiben Sie die Teile mit einem weichen, sauberen Tuch komplett ab.



---

## ACHTUNG!

*Reinigen Sie Ihr E-Bike nicht auf kurze Distanz mit einem scharfen Wasserstrahl oder dem Dampfstrahler. Wasser kann sich an den Dichtungen vorbeidrücken und ins Innere der Lager vordringen. Schmiermittel werden verdünnt, die Reibung wird erhöht. Auf Dauer führt dies zur Zerstörung der Lagerlaufflächen.*

---

---

---

## ELOXALOBERFLÄCHEN PFLEGEN

Die Aluminiumteile Ihres Riese & Müller E-Bikes sind durch eine spezielle Eloxierung geschützt. Diese Schicht ist besonders hart und deshalb relativ kratzunempfindlich. Trotz der positiven Eigenschaften benötigt die Eloxalbeschichtung auch Pflege.



### GEFAHR!

*Bringen Sie keine Pflegemittel und kein Kettenöl auf die Bremsbeläge, Bremsscheiben und die Bremsflächen der Felgen! Die Bremsen können sonst versagen, Unfälle und schwere Verletzungen können die Folge sein.*

## E-BIKE AUFBEWAHREN

Es empfiehlt sich, das E-Bike an einem trockenen, schattigen, gut durchlüfteten Raum abzustellen.

## E-BIKE ÜBERWINTERN

- Während der langen Standzeit verlieren die Schläuche allmählich Luft. Hierdurch kann der Reifen Schaden nehmen. Hängen Sie deshalb das E-Bike auf oder kontrollieren Sie regelmäßig den Reifendruck.
- Säubern Sie das Rad und schützen Sie es gegen Korrosion.
- Lagern Sie das Rad in einem trockenen Raum.
- Laden sie den Akku vor der Überwinterung auf ca. 60% auf. Laden Sie den Akku alle drei Monate auf 60% nach.

# INSPEKTIONEN



## GEFAHR!

*Das Fahrrad ist, wie alle mechanischen Bauteile, Verschleiß und hoher Beanspruchung ausgesetzt. Unterschiedliche Werkstoffe und Bauteile können auf Verschleiß oder Abnutzung aufgrund von Beanspruchung unterschiedlich reagieren. Falls die geplante Verwendungsdauer eines Bauteils überschritten ist, kann dieses plötzlich versagen und dabei dem Fahrer womöglich Schaden zufügen. Jegliche Art von Rissen, Riefen oder Farbänderungen in hochbeanspruchten Bereichen zeigt den Ablauf der Verwendungsdauer des Bauteils an; das Bauteil sollte dann ausgetauscht werden.*

Nach der Einlaufphase sollten Sie Ihr E-Bike in regelmäßigen Abständen warten lassen.

Die in der Tabelle im Anhang (Seite 48 – 50) angegebenen Zeitangaben sind als Anhaltspunkte für Radler gedacht, die zwischen 1.000 und 2.000 km pro Jahr fahren.

Wenn Sie regelmäßig sehr viel auf schlechten Straßen fahren, verkürzen sich die Inspektionsintervalle. Dies gilt auch bei häufigen Fahrten bei Regen und bei feuchtem Klima.



## ACHTUNG!

*Bringen Sie Ihr E-Bike zu Ihrer eigenen Sicherheit nach 200 bis 400 km, spätestens jedoch nach drei Monaten zum Fachhändler zur Erstinspektion.*

---

## **UMWELTTIPPS**

### **Allgemeine Pflege- und Reinigungsmittel**

Achten Sie bei der Pflege und Reinigung Ihres Fahrrades darauf, die Umwelt zu schonen. Nutzen Sie deshalb bei der Pflege und Reinigung nach Möglichkeit biologisch abbaubare Reinigungsmittel. Achten Sie darauf, dass keine Reinigungsmittel in die Kanalisation geraten.

### **Bremsenreiniger und Schmierstoffe**

Verfahren Sie bei Bremsenreiniger und Schmierstoffen wie mit den allgemeinen Pflege- und Reinigungsmittel.

### **Reifen und Schläuche**

Reifen und Schläuche sind kein Rest- oder Hausmüll und müssen bei einem Wertstoffhof entsorgt werden.

### **Akkus von E-Bikes**

Akkus von E-Bikes sind kein Hausmüll. Sie sind als Gefahrgut zu behandeln und unterliegen aufgrund dessen einer besonderen Kennzeichnungspflicht. Sie müssen zwingend über den Fachhändler oder Hersteller entsorgt werden.

---

# GESETZLICHE GEWÄHRLEISTUNG / GARANTIE

---

Riese und Müller steht nach dem Gesetz unter anderem dafür gerade, dass Ihr E-Bike nicht mit Fehlern behaftet ist, die den Wert oder die Tauglichkeit aufheben oder mindern. Ihr Anspruch darauf endet zwei Jahre nach Kauf des E-Bikes. Der Gewährleistungsanspruch richtet sich jeweils gegen den jeweiligen Verkäufer. In einem ersten Schritt besteht ein Nacherfüllungsanspruch, insbesondere auf Nachbesserung oder Ersatzlieferung. Gewährleistungsansprüche bestehen nur für anfängliche Fehler, die also im Zeitpunkt der Übergabe bereits vorhanden waren. In den ersten sechs Monaten nach der Übergabe wird vermutet, dass es sich bei einem auftretenden Fehler um einen anfänglichen handelt. Ungeachtet der gesetzlich vorgeschriebenen Sachmangelhaftung gewährt Riese & Müller fünf Jahre Garantie auf den Bruch von Rahmen und Hinterradschwinge.

Diese über die gesetzlich vorgeschriebene Sachmangelhaftung hinausgehende Garantie gilt nur, wenn folgende Dinge erfüllt sind:

- Sie sind Erstbesitzer des E-Bikes.
- Sie haben Ihr E-Bike innerhalb von vier Wochen nach Übergabe durch den Händler online unter folgendem Link registriert: [www.r-m.de/registrierung](http://www.r-m.de/registrierung)
- Der E-Bike-Pass im Anhang (S.52 ff.) wurde vollständig ausgefüllt und sämtliche dort aufgeführten Inspektionen vom Fachhändler vorgenommen und eingetragen.

Im Schadenfall muss der vollständig ausgefüllte Fahrradpass zusammen mit dem Rahmen oder dem gereinigten Kompletttrad eingeschickt werden. Bewahren Sie diese Dokumente deshalb sorgfältig auf. Wir ersetzen den defekten Rahmen bzw. die Hinterradschwinge. Arbeitskosten für den Umbau und Frachtkosten werden in Rechnung gestellt. Diese Garantie gilt nur für den Ersterwerber. Darüber hinausgehende Ansprüche, wie z. B. Schadenersatz oder Nutzungsausfall sind ausgeschlossen. Durch eine etwaige Garantieleistung wird die ursprüngliche Garantiedauer nicht verlängert.

Ausgeschlossen sind Schäden durch u.a. Verschleiß, Vernachlässigung (mangelnde Wartung und Pflege), Sturz, Überbelastung durch zu große Beladung, durch unsachgemäße Montage und Behandlung sowie durch Veränderung des E-Bikes (An- und Umbau von zusätzlichen Komponenten), Tuning.

Bei Wettbewerbseinsatz, Sprüngen oder Überbeanspruchungen anderer Art besteht ebenfalls kein Garantieanspruch.

Die hier beschriebenen Bedingungen gelten nicht bei gewerblichem Einsatz.

## HINWEIS!

*Die für die Registrierung notwendige Rahmen- und Seriennummer entnehmen Sie dem Aufkleber unterhalb des Ober- oder Unterrohrs (Load/Packster: unter dem Akku).*

---

Der Akku Ihres E-Bikes ist ein Verschleißteil, die elektronischen Bauteile darin unterliegen der gesetzlichen Gewährleistung von zwei Jahren. Wir garantieren, dass der Akku nach zwei Jahren oder 500 Ladezyklen (je nachdem, was zuerst erreicht wird) noch eine Kapazität von 60 % aufweist.

### **HINWEISE ZUM VERSCHLEISS**

Einige Bauteile Ihres Rades unterliegen funktionsbedingt einem Verschleiß. Die Höhe des Verschleißes ist von der Pflege, Wartung und der Art der Nutzung des E-Bikes (Fahrleistung, Regenfahrt, Schmutz, Salz etc.) abhängig. Fahrräder, die oft im Freien abgestellt werden, können durch Witterungseinflüsse ebenfalls erhöhtem Verschleiß unterliegen. Die Teile müssen bei Erreichen ihrer Verschleißgrenze getauscht werden.

Dazu gehören:

- die Antriebskette oder Zahnriemen
- die Bremszüge
- die Griffgummis
- die Kettenräder, Ritzel oder Zahnriemenscheiben
- die Schaltzüge
- die Reifen
- der Sattelbezug
- die Bremsbeläge
- die Felgen oder Bremscheiben.

Die Beläge von Felgen- und Scheibenbremsen unterliegen funktionsbedingt einem Verschleiß. Bei sportlicher Nutzung oder Fahrten in bergigem Terrain kann der Wechsel der Beläge in kurzen Abständen erforderlich

werden. Kontrollieren Sie den Belagzustand regelmäßig, und lassen Sie diese gegebenenfalls von einem Fachhändler austauschen. Bei Felgenbremsen verschleißt nicht nur der Belag, sondern auch die Felge. Prüfen Sie deshalb die Felge regelmäßig, z. B. beim Aufpumpen des Reifens. Bei den Felgen ist eine umlaufende Nut als Verschleiß-Indikator angebracht. Ist diese nicht mehr sichtbar, muss die Felge ausgetauscht werden. Treten Verformungen oder feine Risse an den Felgenflanken auf, wenn der Luftdruck erhöht wird, deutet dies auf das Ende der Lebensdauer hin. Die Felge muss dann umgehend ersetzt werden.

Auch Bremscheiben verschleißten. Lassen Sie bei Inspektionen regelmäßig die Dicke der Bremscheiben kontrollieren und die Komponenten im Bedarfsfall austauschen.

Ein Austausch dieser Teile, der durch Verschleiß notwendig wird, unterliegt nicht der gesetzlichen Gewährleistungspflicht.

Die Lagerungen und Dichtungen bei Federgabeln und gefederten Hinterbauten sind ständig in Bewegung, wenn das Fahrwerk arbeitet. Durch Umwelteinflüsse kommt es zum Verschleiß dieser beweglichen Teile. Diese Bereiche müssen regelmäßig gereinigt und gewartet werden. Je nach Einsatzbedingungen kann nicht ausgeschlossen werden, dass die Teile wegen Verschleiß ersetzt werden müssen, z. B. wenn sich Lagerluft einstellt

---

# GESETZLICHE GEWÄHRLEISTUNG / GARANTIE

---

Ansprechpartner für Reklamationen und Serviceleistungen ist ausschließlich der Riese & Müller Fachhandel. Auf Anfrage teilen wir Ihnen gerne einen Händler in Ihrer Nähe mit (Händler finden Sie auch im Internet: [www.r-m.de](http://www.r-m.de)). Zudem weisen wir Sie darauf hin, dass Sie Ihren Fachhändler kontaktieren müssen, bevor Sie Reparaturleistungen in die Wege leiten, um den schnellsten und kostengünstigsten Ablauf Ihres Anliegens sicherzustellen. Sollte Ihr E-Bike beim Händler oder bei uns in die Werkstatt kommen, so beachten Sie bitte folgende Hinweise: Serviceleistungen und Reparaturen werden nur an ausreichend gesäuberten Rädern durchgeführt.

Entfernen Sie vor dem Versand alle individuellen Zubehörteile (Computer, Rückspiegel, Anhängerkupplungen, Schlösser, Schnellspannersicherungen usw.).

Serviceleistungen werden mit den Richtwerten der Serienradausstattung durchgeführt. Individuelle Umbauten werden nur in einem in diesem Sinne vertretbaren Maße wiederhergestellt. Im Rahmen von Serviceleistungen werden keine Verschleißteile ersetzt oder Inspektionen durchgeführt. Zudem werden Zahlungen und Materialien ausschließlich über den Fachhandel abgewickelt. Stellen Sie sicher, dass Sie oder Ihr Händler die Paketsendung ausreichend frankiert.

Im Interesse einer langen Lebensdauer und Haltbarkeit der Komponenten müssen die Montagevorschriften der Hersteller (u. a. Drehmomente bei Schrauben) und die vorgeschriebenen Wartungsintervalle genau eingehalten werden.

Bei Nichteinhaltung der Montagevorschriften und Prüfintervalle können Sachmangelfaftung und Garantie erlöschen. Bitte beachten Sie die in Ihrer Betriebsanleitung skizzierten Prüfungen bzw. den unter Umständen nötigen Tausch sicherheitsrelevanter Bauteile wie Lenker, Bremse usw.

In den aktuell gültigen Normen, Prüfungen und Tests wird bei E-Bikes von einer durchschnittlichen Lebensdauer von 10 Jahren oder 16.500 km – 20.000 km ausgegangen (je nachdem was zuerst eintritt). Gemäß des hohen Qualitätsanspruchs geht Riese & Müller bei seinen Rahmen und Gabeln von einer circa dreifach so hohen Kilometerleistung aus. Die Belastung auf ein E-Bike hängt aber stark von der Zuladung, dem Straßenzustand und dem Fahrstil ab. Wenn Sie aufgrund von hoher Zuladung (Fahrzeuggesamtgewicht über 110 kg), schlechten Straßen (z. B. Kopfsteinpflaster, Schlaglöcher, Bordsteinkanten) oder anderweitig das E-Bike regelmäßig überdurchschnittlich hoch belasten, müssen Sie von einer auf das branchenübliche Maß geminderten Lebensdauer ausgehen.

Nach dem Ende der Produktlebenszeit ist keine Verkehrssicherheit mehr gewährt.



# GEWICHTSANGABEN

MODELL	ZULÄSSIGES GESAMT-GEWICHT	GEWICHT E-BIKE	MAX. GEWICHT FAHRER	MAX. BELADUNG GEPÄCKTRÄGER <sup>1</sup>	MAX. BELADUNG FRONT-TRÄGER
Culture	140 kg	27,3 – 29,7 kg	110 kg	20 kg <sup>1</sup>	—
Culture GT	140 kg	28,7 – 29,7 kg	110 kg	20 kg <sup>1</sup>	3 kg <sup>1</sup>
Delite	140 kg	24,0 – 29,1 kg	110 kg	20 kg <sup>1</sup>	—
Homage	140 kg	25,7 – 29,7 kg	110 kg	20 kg <sup>1</sup>	—
Homage GT	140 kg	28,5 – 32,5 kg	110 kg	20 kg	—
Load	190 <sup>3</sup> /200 kg	34,4 – 42,3 kg	115 kg <sup>2</sup>	20 kg <sup>1,2</sup>	100 kg
Packster 60/80	200 kg	34,9 – 52,9 kg <sup>4</sup>	115 kg	20 kg <sup>1</sup>	100 kg
Packster 40	160 kg	30,4 – 37,0 kg <sup>4</sup>	110 kg	20 kg <sup>1</sup>	60 kg
Tinker	135 kg	21,9 – 23,8 kg	110 kg	20 kg <sup>1</sup>	—
Charger	140 kg	25,3 – 26,3 kg	110 kg	20 kg	3 kg <sup>1</sup>
New Charger	140/160 kg <sup>5</sup>	25,3 – 27,0 kg	110/125 kg <sup>5</sup>	20 kg	3 kg <sup>1</sup>
Super Charger	140/160 kg <sup>5</sup>	23,9 – 28,9 kg	110/125 kg <sup>5</sup>	20 kg	3 kg <sup>1</sup>
Multicharger	160 kg <sup>5</sup>	27,2 – 33,4 kg	110 kg	50 kg <sup>1</sup>	5 kg <sup>1</sup>
Cruiser	140 kg	24,8 – 27,1 kg	110 kg	20 kg	3 kg <sup>1</sup>
Nevo	140/160 kg <sup>5</sup>	25,9 – 30,1 kg	110 kg	20 kg <sup>1</sup>	—
Nevo GT/GH	140/160 kg <sup>5</sup>	27,1 – 32,7 kg	110/125 kg <sup>5</sup>	20 kg	—
Roadster	140 kg	21,4 – 22,1 kg	110 kg	20 kg <sup>1</sup>	—
Swing	130 kg	24,9 – 27,0 kg	100 kg	20 kg <sup>1</sup>	3 kg <sup>1</sup>

<sup>1</sup> Inkl. Eigengewicht von Korb/Kindersitz

<sup>2</sup> Fahrgewicht und Gepäckträgerbeladung dürfen beim Load in der Summe 120kg nicht überschreiten

<sup>3</sup> HS-Modelle

<sup>4</sup> Das Gewicht variiert je nach gewählter Ladeflächenoption.

<sup>5</sup> Zweiter Wert: GH-Modelle

# ANZUGSMOMENTE FÜR VERSCHRAUBUNGEN

BAUTEIL	VERSCHRAUBUNG	ANZUGSMOMENT
Bremsanker Rücktritt	Befestigungsschraube	4–6 Nm
Bremshebel	Befestigungsschraube	5–6 Nm
Federelement	Befestigungsschraube	7–9 Nm
Freilaufnabe	Zahnkranzpaket-Sicherung	29–49 Nm
Gepäckträger Delite	Befestigungsschrauben	8–10 Nm
Hinteres Schwingenlager	Klemmschraube	5 Nm
Hydraulische Bremsen	Befestigungsschrauben	*
	Hydraulische Bremsen Befestigungsschrauben	*
Kurbelsatz	Kurbelschrauben	35 Nm
	Kettenblattschrauben	8–11 Nm
Nabe	Bedienhebel des Schnellspanners	9–12 Nm
	Kontermutter der Lagereinstellung bei Schnellspannnaben	10–25 Nm
	Achsmuttern bei Getriebenaben: · Shimano-Naben	30–45 Nm
	· Nuvinci / Enviolo-Nabe	35 Nm
Pedale		35 Nm
Pletscher/Hebie-Ständer	Befestigungsschrauben M6	12–14 Nm
Rohloff-Schaltung		*
Sattelstütze	Befestigungsschraube der Sattelklemmung	
	1/2 Kopfschrauben	12–15/9–12 Nm
	Klemmschraube am Sitzrohr	9–12 Nm
Schaltgriff	Shimano-Schalthebel	4–6 Nm
	Drehgriffschalter	1–2 Nm
Schaltwerk	Befestigungsschrauben	8–10 Nm
	Zugklemmschraube	4–6 Nm
	Leitrollenbolzen	3–4 Nm
Schutzblech	Befestigungsschrauben am Rahmen vorne / hinten	3–4 Nm
Vorbau A-Headset	Lenkerklemmung 2/4 Schrauben	10/5,5 Nm
	Schaftklemmschraube	12–14 Nm

\* siehe separat beiliegende Betriebsanleitungen der Komponentenhersteller

## LOAD / PACKSTER: ANZUGSDREHMOMENTE FÜR VERSCHRAUBUNGEN

BAUTEIL	VERSCHRAUBUNG	ANZUGSMOMENT
Rahmen	Verbindung zwischen Vorder- und Hinterrahmen: 4 Schrauben M10 2 Schrauben M8	30–40 Nm 18–20 Nm
Federgabel	Schafftklemmung oben an Steuersatz (2 Schrauben) Klemmung Lenkhebel an rechtem Gabelstandrohr: 4 Schrauben M5 Gelenkkopf an Lenkhebel (M8)	12–14 Nm 5–6 Nm 12–14 Nm
Lenkgestänge	Kontermutter M8, Gelenkkopf an Lenkgestänge Vorderes und hinteres Ende Lenkgestänge: Schraube und Mutter M6 Kardangelenken: Schrauben und Muttern M8	9–12 Nm 9–12 Nm 12–14 Nm
Ständer	Kontermuttern M8 Ringschrauben und Muttern M5 für Ständerfeder	12–14 Nm 5–6 Nm

## VORBAU LOAD: ANZUGSDREHMOMENTE FÜR VERSCHRAUBUNGEN

BAUTEIL	VERSCHRAUBUNG	ANZUGSMOMENT
Vorbau	Klemmschrauben M6 (4 Stück)	7–9 Nm
	Vordere Klemmschrauben M6 (2 Stück)	7–9 Nm
	Hintere Klemmschrauben M5 (2 Stück)	3–4 Nm
	Madenschrauben Schnellspannhebel für Winkelverstellung (2 Stück)	1 Nm

# SERVICE- UND WARTUNGSPLAN

Die mit • gekennzeichneten Kontrollen können Sie selbst durchführen, wenn Sie über handwerkliches Geschick, etwas Erfahrung und geeignetes Werkzeug, z. B. einen Drehmoment-schlüssel, verfügen.

Sollten bei den Überprüfungen Mängel erkennbar sein, leiten Sie umgehend geeignete Maßnahmen ein. Bei Fragen oder Unklarheiten hilft Ihnen Ihr Fachhändler.

Die mit ✖ gekennzeichneten Arbeiten sollten nur vom Fachhändler im Rahmen einer jährlichen Inspektion durchgeführt werden.

## ! HINWEIS!

*Verwenden Sie beim Austausch von Verschleißteilen und sicherheitsrelevanten Teilen nur originale oder mindestens gleichwertige Ersatzteile.*

BAUTEIL	TÄTIGKEIT
Beleuchtung	Befestigungsschrauben auf sicheren Sitz überprüfen
Bereifung	Luftdruck prüfen Profilhöhe und Seitenwände kontrollieren
Bremsen	Hebelweg, Belagstärke, Position zur Felge kontrollieren
Bremszüge	Sichtkontrolle
Bremsleitungen	Sichtkontrolle auf Dichtheit
Federelement	Wartung (siehe ab Seite 28), Funktionsprüfung
Federgabel	Auf Spiel und Dichtheit prüfen, Funktionsprüfung
Felgen	Wandstärke/Verschleißindikator kontrollieren, gegebenenfalls auswechseln
Hinterradschwinge	Funktion und Lagerspiel prüfen
Kette (Kettenschaltung)	Kontrollieren bzw. schmieren Verschleiß prüfen bzw. wechseln
Kette (Nabenschaltung)	Kontrollieren bzw. schmieren Verschleiß prüfen bzw. wechseln
Kurbel	Kontrollieren bzw. nachziehen, Kettenblattverschleiß prüfen
Lack	Konservieren
Laufräder	Rundlauf und Speichenspannung Achsmuttern/Schnellspanner
Lenker/Vorbau	Sichtkontrolle Austauschen
Lenkergriffe mit Schraubklemmung	
Lenkungslager	Lagerspiel kontrollieren Neu fetten
Metallische Oberflächen	Konservieren (außer Felgenflanken, Bremscheiben)
Naben	Lagerspiel kontrollieren, fetten
Pedale	Lagerspiel kontrollieren, fetten
Riemenantrieb	Verschleiß prüfen, bei Bedarf Riemen wechseln
Sattelklemmung	
Sattelstütze	Sitzrohr Reinigen, fetten
Schaltwerk	Reinigen, schmieren
Scheibenbremsen	Verschraubung Bremscheiben und Bremsättel
Schnellspanner	Sitz kontrollieren
Schrauben und Muttern	Kontrollieren bzw. nachziehen
Schutzblechbefestigung	
Ventile	Sitz kontrollieren
Züge Schaltung/Bremsen	Ausbauen und fetten bzw. Ersetzen

VOR JEDER FAHRT	MONATLICH	JÄHRLICH	SONSTIGE INTERVALLE
•			
•			
	•		
•	• (Scheibenbremsen)		
	•		
•			
		✘	• Alle 5.000 km Monatlich reinigen und schmieren, siehe Vorgaben des Federungsherstellers.
			✘ spätestens nach dem zweiten Satz Bremsbeläge
		✘	
	•		
			✘ Ab 1.500 km
			• Alle 1.000 km
			✘ Ab 3.000 km
		✘ <sup>1</sup>	
		•	
	•		
		• <sup>1</sup>	
		✘ <sup>1</sup>	
			✘ Nach Sturz, 25.000 km oder 5 Jahren – je nachdem, was zuerst eintritt
		• <sup>1</sup>	
	•		
		✘	
		•	
		✘	
		✘ <sup>1</sup>	
			ab 5.000 km
		• <sup>1</sup>	
		•	
	•	✘ <sup>1</sup>	
		✘ <sup>1</sup>	
•			
	•		
		✘ <sup>1</sup>	
•			
		✘	

<sup>1</sup> Diese Verschraubungen sollen jährlich vom Fachhändler mittels Drehmomentwerkzeug kontrolliert werden.

---

# WICHTIGE DOKUMENTE

---

Im Anhang dieser Betriebsanleitung finden Sie:

- Den Riese & Müller E-Bike-Pass, in welchen sämtliche vom Fachhändler durchgeführten Inspektionen eingetragen werden. Im Garantiefall muss der vollständig ausgefüllte E-Bike-Pass gemeinsam mit einer Kopie des Kunden-Kaufbelegs an die Firma Riese & Müller geschickt werden. Sämtliche im E-Bike-Pass aufgeführten Inspektionen müssen vom Fachhändler ausgeführt und eingetragen sein.
- Einen Service- und Wartungszeitplan auf den Seiten 48 – 49.
- Eine Liste mit empfohlenen Anzugsdrehmomenten für alle wichtigen Bauteile Ihres E-Bikes auf den Seiten 46 – 47. Diese benötigt die Fachwerkstatt bei Reparaturen und Inspektionen.
- Ein Übergabeprotokoll, das alle nötigen Details der Übergabe des E-Bikes vom Fachhändler an den Kunden beschreibt.

Beiliegend finden Sie:

- Gegebenenfalls separate Betriebsanleitungen der Komponenten-Hersteller. In dieser Betriebsanleitung wird mehrmals auf diese speziellen und ausführlichen Anleitungen hingewiesen. Dort finden Sie alle Details zu Gebrauch, Wartung und Pflege. Achten Sie darauf, dass die jeweiligen Betriebsanleitungen von Schaltungs- und Bremskomponenten in Ihrem Besitz sind und zusammen mit dieser Bedienungsanleitung sorgfältig aufbewahrt werden.
- In der Bosch-Anleitung auf Seite 3 die Konformitätserklärung für E-Bikes
- Den Kaufbeleg, der nachweist, dass Sie der/die Erstbesitzer/in des E-Bikes sind und seit wann es Ihnen gehört.

---

# ÜBERGABEDOKUMENTATION FÜR KUNDE UND FACHHÄNDLER

---

Sehr geehrter Fachhändler,

bitte gehen Sie zusammen mit dem Kunden das folgende Übergabeprotokoll durch. Lassen Sie sich dies vom Kunden durch seine Unterschrift bestätigen. Bewahren Sie eine Kopie des Übergabeprotokolls in Ihren Unterlagen auf.

- Übergabe der Rechnung an Kunde, Rechnung muss Kaufdatum, genaue E-Bike Bezeichnung inkl. Rahmengröße, Rahmennummer, Bosch-Display-Nummer und Akkumnummer(n) enthalten.
- Einstellung der Sattelhöhe auf den Kunden. Bei E-Bikes mit Schnellspanner an der Sattelstütze: Erklärung der Einstellung der passenden Sattelhöhe.
- Einstellung des Lenkers, sowie Brems- und Schaltgriffen auf den Kunden.
- Klärung mit dem Kunden, welcher Bremshebel die vordere Bremse betätigt.
- Bei E-Bikes mit Verstellvorbau: Einstellung des Vorbaus auf den Kunden, Erklärung des Verstellmechanismus
- Einstellung der Federung auf den Kunden und Erklärung der Bedienung.
- Kunde wurde mit den Bedienelementen des elektrischen Antriebssystems und der Schaltung vertraut gemacht.
- Erklärung der Bedienung von Schnellspannern und Steckachsen.
- Kunde hat alle mit dem E-Bike mitgelieferten Bedienungsanleitungen bekommen.
- Kunde hat sich vom Fachhändler den bestimmungsgemäßen Gebrauch erklären lassen.
- Kunde hat sich das höchstzulässige Gesamtgewicht erklären lassen.
- Kunde hat eine Probefahrt gemacht.
- Kunde wurde angewiesen, sich außerhalb des Straßenverkehrs behutsam mit den Bremsen vertraut zu machen.

.....  
Unterschrift des Kunden:

.....  
Unterschrift des Händlers:

.....  
Ort

.....  
Datum



### **ACHTUNG!**

*Sie sind Erstbesitzer des E-Bikes.  
Füllen Sie den E-Bike-Pass im  
Anhang vollständig aus und lassen  
Sie sämtliche dort aufgeführten  
Inspektionen vom Fachhändler  
vornehmen und eintragen.*

---



### **HINWEIS!**

*Die für die Registrierung notwendige  
Rahmen- und Seriennummer  
entnehmen Sie dem Aufkleber  
unterhalb des Ober- oder Unterrohrs  
(Load/Packster: unter dem Akku).*



---

# E-BIKE-PASS

---

Modell:

Farbe:

Anzahl der Gänge:

Rahmennummer:

Akkunummer:

Kaufdatum:

**DIE ÜBERGABE WURDE VORGENOMMEN:**

Stadt:

Datum:

Händlerstempel:

Unterschrift des Händlers:

Bitte lassen Sie in diesem Fahrradpass sämtliche vom Fachhändler durchgeführte Inspektionen eintragen. Die über die gesetzlich vorgeschriebene Gewährleistung von sechs Monaten hinausgehende Gewährleistung gilt nur, wenn im Garantiefall der vollständig ausgefüllte Fahrradpass, gemeinsam mit einer Kopie des Kunden-Kaufbeleges, an die Firma Riese & Müller geschickt wird und wenn sämtliche im Fahrradpass aufgeführten Inspektionen vom Fachhändler ausgeführt und eingetragen wurden.

---

# E-BIKE-PASS

---

## 1. Inspektion

Nach spätestens 400 km  
oder drei Monaten ab  
Verkaufsdatum:

Ausgetauschte oder reparierte Teile:

Auftrags-Nr.: Datum:

Stempel und Unterschrift des Händlers:

## 2. Inspektion

Nach spätestens 2.000 km  
oder einem Jahr ab  
Verkaufsdatum:

Ausgetauschte oder reparierte Teile:

Auftrags-Nr.: Datum:

Stempel und Unterschrift des Händlers:

## 3. Inspektion

Nach spätestens 4.000 km  
oder zwei Jahren ab  
Verkaufsdatum:

Ausgetauschte oder reparierte Teile:

Auftrags-Nr.: Datum:

Stempel und Unterschrift des Händlers:

---

<b>4. Inspektion</b> Nach spätestens 6.000 km oder drei Jahren ab Verkaufsdatum:	Ausgetauschte oder reparierte Teile:
Auftrags-Nr.:          Datum:	
Stempel und Unterschrift des Händlers:	
<b>5. Inspektion</b> Nach spätestens 8.000 km oder vier Jahren ab Verkaufsdatum:	Ausgetauschte oder reparierte Teile:
Auftrags-Nr.:          Datum:	
Stempel und Unterschrift des Händlers:	
<b>6. Inspektion</b> Nach spätestens 10.000 km oder fünf Jahren ab Verkaufsdatum:	Ausgetauschte oder reparierte Teile:
Auftrags-Nr.:          Datum:	
Stempel und Unterschrift des Händlers:	

---

# E-BIKE-PASS

---

## 7. Inspektion

Nach spätestens 12.000 km  
oder sechs Jahren ab  
Verkaufsdatum:

Ausgetauschte oder reparierte Teile:

Auftrags-Nr.: Datum:

Stempel und Unterschrift des Händlers:

---

## 8. Inspektion

Nach spätestens 14.000 km  
oder sieben Jahren ab  
Verkaufsdatum:

Ausgetauschte oder reparierte Teile:

Auftrags-Nr.: Datum:

Stempel und Unterschrift des Händlers:

---

## 9. Inspektion

Nach spätestens 16.000 km  
oder 8 Jahren ab  
Verkaufsdatum:

Ausgetauschte oder reparierte Teile:

Auftrags-Nr.: Datum:

Stempel und Unterschrift des Händlers:

---

# FR

## TRADUCTION DE LA NOTICE ORIGINALE ALLEMANDE E-BIKES

### **Avez-vous déjà enregistré votre E-Bike ?**

Nous vous recommandons d'enregistrer votre vélo en ligne sous 4 semaines après remise par votre revendeur. Ainsi vous aurez la garantie d'être assuré au mieux en cas de problème.

**[www.r-m.de/fr/service/garantie](http://www.r-m.de/fr/service/garantie)**

Vous trouverez plus d'informations sur l'enregistrement à la page 42.

#### **HINWEIS!**

Les numéros de cadre et de série nécessaires pour l'enregistrement sont sur l'autocollant situé sous le tube inférieur ou supérieur (Load / Packster : sous la batterie).

Vous pouvez trouver une version numérique sur:  
[www.r-m.de/fr/service/telechargement](http://www.r-m.de/fr/service/telechargement)

## CHER CLIENT,

Nous tenons à vous remercier pour l'achat de notre E-Bike. Riese & Müller fabrique des E-Bikes légers et pratiques, qui convainquent par leur conduite dynamique et leur conception efficace. Cette notice répond à toutes les questions principales et donne des conseils sur l'utilisation de votre E-Bike.

Votre revendeur spécialisé a préparé votre E-Bike et l'a éventuellement personnalisé selon vos demandes. Il a effectué un essai, afin que vous profitiez dès les premiers mètres de votre vélo. Si après lecture de cette notice, vous avez encore des questions ou des doutes, veuillez consulter l'avis de votre revendeur ou nous contacter directement.

### VOTRE ÉQUIPE RIESE & MÜLLER



#### **DANGER !**

*Dans cette notice, les couples sont indiqués en Nm.  
Ne vous fiez pas à votre sensation : même si cela a l'air bien fixé, ce n'est peut-être pas le cas. Seule une clé dynamométrique garantit le serrage exact des vis. Pour cela, utilisez toujours ce type de clé et respectez les couples indiqués dans cette notice. Des vis trop ou trop peu serrées peuvent provoquer des fractures.  
Elles peuvent causer des chutes et de graves blessures.*

# CONTENU

<b>FR</b>	
<b>4</b>	Remarques générales
<b>5</b>	Consignes de sécurité
<b>6</b>	Exigences légales
<b>7</b>	Dispositions légales pour les E-Bikes rapides
<b>8</b>	Utilisation conforme
<b>10</b>	Avant la première utilisation
<b>12</b>	Avant chaque utilisation (courte vérification)
<b>14</b>	Blocages rapides
<b>15</b>	Réglage de la position assise
<b>16</b>	Potence réglable
<b>18</b>	Réglage de la suspension
<b>20</b>	Système de freinage
<b>25</b>	Transmission
<b>26</b>	Chaîne, courroie
<b>27</b>	Roues et pneus
<b>30</b>	Réparer une crevaison de pneu
<b>30</b>	Béquille
<b>31</b>	Éclairage
<b>32</b>	Transport de bagages et d'enfants
<b>33</b>	Câble antivol intégré
<b>34</b>	Moteur Bosch
<b>36</b>	E-Bikes – l'autonomie par grand froid
<b>37</b>	Transport de l'E-Bike
<b>38</b>	Consignes générales d'entretien
<b>40</b>	Inspections
<b>42</b>	Garantie légale / garantie
<b>45</b>	Indications sur le poids
<b>46</b>	Couples de serrage pour les vis
<b>48</b>	Programme d'entretien et de maintenance
<b>50</b>	Documents importants
<b>51</b>	Procès-verbal de remise pour les clients et les revendeurs
<b>52</b>	Passeport E-Bike

---

# REMARQUES GÉNÉRALES

---

Veillez lire avec attention l'**intégralité** des consignes jointes à cet E-Bike avant la première utilisation. Veillez être attentif aux symboles suivants :

 **Attention !** Remarque, qui vous aide à vous familiariser rapidement avec votre E-Bike et ses caractéristiques techniques.

 **Danger !** Dangers potentiels pour votre vie et votre santé, si les directives concernées ne sont pas respectées.

 **Remarque !, Conseil !** Informations importantes complémentaires

 Utiliser une **clé dynamométrique** et respecter le couple indiqué

Ces symboles seront utilisés sans que leur signification ne soit répétée à chaque fois.

Pour votre sécurité, veuillez réaliser une courte vérification avant chaque utilisation. Elle est décrite à la page 12.



## DANGER !

*Cette notice comprend des indications relatives au montage et à la maintenance, qui pourront se révéler nécessaires entre les inspections prescrites par le revendeur (voir page 40). Veuillez ne jamais réaliser de travaux supplémentaires sur votre E-Bike. Ils nécessitent un savoir-faire spécifique ainsi que des outils et des qualifications spéciales. Ils ne peuvent donc être réalisés que par votre revendeur. Ne roulez jamais avec votre E-Bike si les opérations de montage n'ont pas été terminées ou si elles n'ont pas été réalisées de manière conforme. Vous risquez de mettre en danger la vie des autres usagers de la route.*



## ATTENTION !

*Avant d'utiliser votre E-Bike, vous devez lire l'intégralité de la notice Bosch fournie ; veuillez respecter toutes les consignes de sécurité de la notice de Bosch.*

---

Pour toute question, veuillez contacter votre revendeur.

**NOUS ESPÉRONS QUE VOUS PROFITerez BIEN DE VOTRE NOUVEL E-BIKE RIESE & MÜLLER.**



---

# CONSIGNES DE SÉCURITÉ

---



## **DANGER !**

*Quand vous enfourchez votre E-Bike et que l'assistance est enclenchée, veuillez vous assurer qu'il démarre immédiatement dès le premier coup de pédale. Serrez d'abord les freins, car l'impulsion risque de provoquer un accident ou une mise en danger.*



## **DANGER !**

*Avant de réaliser toute opération sur votre E-Bike, comme des opérations de montage ou de maintenance, ou de le transporter, veuillez éteindre le système de votre E-Bike et retirer la batterie. Toute activation non désirée du système de votre E-Bike présente un risque de blessure.*

---

# EXIGENCES LÉGALES

---

Dans la plupart des pays européens, les règles de circulation sur la voie publique valables pour les vélos, s'appliquent également aux E-Bikes roulant jusqu'à 25 km/h.

Toutefois, il existe quelques différences notables (comme l'âge limite du cycliste).

## REMARQUE !

*Renseignez-vous (auprès de votre revendeur par exemple) sur les règles légales en vigueur dans votre pays avant la première utilisation.*

---

# DISPOSITIONS LÉGALES POUR LES E-BIKES RAPIDES

---

Dans l'Union européenne, les E-Bikes rapides, jusqu'à 45 km/h, sont considérés comme des véhicules motorisés et nécessitent donc le port d'un casque, un permis et une assurance.

En général, il est interdit de tirer une remorque pour enfants. Les enfants peuvent être transportés exclusivement dans un siège enfant adapté.

Votre véhicule est soumis à un contrôle technique, réalisé par Riese & Müller.

L'autorisation d'exploitation peut donc être caduque en cas de modification de certains composants de votre E-Bike rapide.

---

# UTILISATION CONFORME

---

Votre E-Bike Riese & Müller a été conçu exclusivement pour une utilisation sur les routes et les sentiers aménagés. Vous ne pouvez donc pas rouler sur des escaliers, réaliser des sauts ou des wheelies ou toute autre activité semblable.

Il existe des exceptions pour les modèles VTT. Pour les cyclistes expérimentés, ils sont également limités à des sentiers non balisés et à des petits sauts de maximum 30 cm de haut.

Les E-Bikes Riese & Müller ne sont pas homologués pour participer à des compétitions.

Les utilisations commerciales ne font pas partie des utilisations conformes.



## **DANGER !**

*Votre E-Bike a été conçu pour déplacer une seule personne. La seule exception est le transport d'un enfant dans un siège enfant ou une remorque spéciale conformes. Veuillez respecter les réglementations nationales. Veuillez respecter le poids total autorisé (voir page 45) et la charge d'appui.*



## **REMARQUE !**

*Poids total autorisé =  
Poids du cycliste +  
Poids du vélo +  
Poids des bagages +  
Poids de la remorque*

# AVANT LA PREMIÈRE UTILISATION



## ATTENTION !

*Votre revendeur agréé doit vous fournir l'E-Bike en état de marche afin de garantir un fonctionnement en toute sécurité. Le revendeur doit réaliser un contrôle final et un essai. La remise de l'E-Bike doit être documentée dans le passeport de l'E-Bike (voir pages 51 et 53).*

*Veillez contrôler la fixation des blocages rapides ainsi que des vis et des écrous de fixation.*

*Vérifiez la pression des pneus.*

*Les données relatives à la pression des pneus sont disponibles sur les parois des pneus. Veuillez respecter la pression minimale et maximale ! Vérifiez l'état des pneus et des jantes et vérifiez qu'ils ne présentent aucun dégât, aucune fissure ni aucune déformation.*

*Vérifiez que la batterie est bien fixée. Contrôlez le niveau de charge de la batterie.*

*Familiarisez-vous avec toutes les fonctionnalités des éléments de commande.*



## DANGER !

*En cas d'assistance enclenchée, l'E-Bike démarre immédiatement dès le premier coup de pédale ! Pour cette raison, veuillez ne pas poser le pied sur la pédale quand vous enfourchez votre vélo et pensez à serrer d'abord les freins. Tout élan non voulu peut provoquer des chutes, des accidents et une mise en danger du cycliste.*

## PORTE-BAGAGES, SIÈGE ENFANT

Veillez noter qu'aucune modification du porte-bagages n'est autorisée. Utilisez exclusivement des sièges enfant testés et homologués.

## REMRQUES/TRAILERBIKES

Les vélos avec suspension intégrale de Riese & Müller ne peuvent être utilisés qu'avec des remorques à deux roues. La charge remorquée maximale (remorque avec chargement) est de 50 kg. En cas de fixation d'un porte-bagages, il faut prendre en compte la charge d'appui avant de charger le porte-bagages.

Les E-Bikes de Riese & Müller sans suspension arrière peuvent être utilisés avec des remorques à roue unique. La charge remorquée maximale pour tous les modèles est de 20 kg.

## SYSTÈME DE FREINAGE

Vérifiez que la configuration du levier de frein correspond à vos habitudes. Si ce n'est pas le cas, veuillez demander à votre revendeur de modifier la configuration du levier de frein. Plus d'informations sur les freins à partir de la page 20.



### DANGER !

*Les freins modernes sont plus efficaces que les jantes ou les freins à tambour classiques ! Réalisez impérativement quelques tests de freinage hors des voies de circulation. Tout freinage non maîtrisé peut entraîner une chute. Augmentez petit à petit l'intensité du freinage.*



### DANGER !

*En cas de chargement complet, la tenue de route change sensiblement. La distance de freinage peut également s'allonger. Veuillez donc réaliser quelques essais de conduite et de freinage avec et sans chargement pour vous habituer à la nouvelle tenue de route.*

## TRANSMISSION

Veuillez vous familiariser avec la nouvelle transmission dans un endroit sûr et sans aucun trafic. Plus d'informations sur la transmission à partir de la page 25.

## POSITION ASSISE

Demandez conseil à votre revendeur pour régler la position assise.



### DANGER !

*Si votre E-Bike est équipé de pédales à cage en plastique ou en caoutchouc, familiarisez-vous avec l'appui supplémentaire qu'ils offrent. En cas d'humidité, les pédales en caoutchouc ou en plastique peuvent être très glissantes !*

## SUSPENSION

Demandez conseil à votre revendeur pour régler la suspension.



### REMARQUE !

*Réalisez toutes les vérifications du chapitre « Avant chaque utilisation ».*

---

# AVANT CHAQUE UTILISATION (COURTE VÉRIFICATION)

---



## DANGER !

*Ne roulez que si la courte vérification a été réalisée dans sa totalité. En cas de doute, veuillez consulter l'avis de votre revendeur. Un E-Bike défectueux peut provoquer un accident.*



## ATTENTION !

*Après une chute ou un accident, vous pouvez utiliser votre E-Bike uniquement après avoir fait vérifier son état par votre revendeur.*

---

## BLOCAGES RAPIDES / VIS / AXES DE ROUE

Vérifiez la fixation des blocages rapides, des axes de roue et des vis, même si vous avez laissé votre vélo sans surveillance pendant un court moment. Vous pouvez l'utiliser uniquement si tous les éléments de fixation sont bien serrés.

## ROUES

Vérifiez la pression et l'état des pneus. Plus d'informations à la page 27. Les roues doivent tourner facilement et avoir une concentricité suffisante.



## DANGER !

*Une mauvaise fixation des blocages rapides ou des vis peut entraîner la panne de certaines pièces ou des chutes graves.*

*Vérifiez la fixation des blocages rapides, des axes de roue et des vis, même si vous avez laissé votre vélo sans surveillance pendant un court moment. Vous pouvez utiliser votre vélo uniquement si tous les blocages rapides sont bien serrés.*



## ÉCLAIRAGE

Vérifiez que l'éclairage avant et arrière fonctionne et vérifiez le réglage de l'éclairage avant. Ce réglage est expliqué en page 31.

## FREINS

Serrez les deux leviers de frein. Vous devez sentir le point de pression et ne devriez pas être en mesure de serrer les leviers jusqu'aux poignées du guidon.

## CHARGEMENT

Vérifiez que votre chargement est bien fixé. Il doit être bien fixé et tous les éléments de fixation doivent être bien serrés afin qu'ils ne s'accrochent pas dans les roues. Ne chargez jamais votre E-Bike d'un seul côté. Ne cachez pas les éclairages ni les réflecteurs. Veuillez prendre en compte que la tenue de route peut être différente selon le chargement.

## POIDS TOTAL

Veuillez vous assurer de ne pas dépasser le poids total autorisé (page 45).

## BATTERIE BOSCH

Vérifiez la fixation de la batterie après chaque utilisation. Appuyez sur le support de la batterie, jusqu'à ce que son verrouillage s'enclenche et que vous entendiez un clic. Prenez la clé du verrou et tirez légèrement sur la batterie pour vous assurer qu'elle est bien fixée.



### DANGER !

*Une batterie mal fixée peut se détacher pendant l'utilisation et tomber. Cela peut causer des chutes ou endommager la batterie.*



### DANGER !

*Pour les E-Bikes avec deux batteries, une des batteries est fixée sur le cadre. Maintenez la batterie avec une main avant de tourner la clé dans le verrou. Sinon, il se peut que la batterie se détache et tombe. Cela peut causer des blessures ou endommager la batterie.*

# BLOCAGES RAPIDES

## MONTAGE DES BLOCAGES RAPIDES

- Levier **A** sur un des côtés. Il génère une force de serrage.
- Écrou de serrage **B** sur le côté opposé. Il permet de régler la tension sur la tige filetée.

Dans certains cas, il se peut qu'à la place de l'écrou et de la tige se trouve une vis.

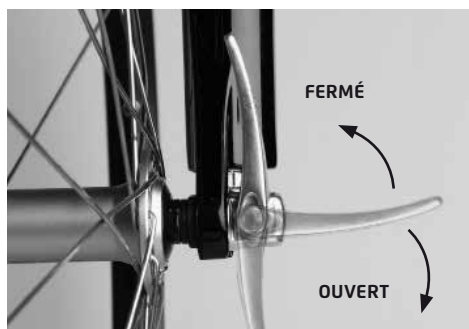

## DANGER !

*Ne roulez jamais avec un E-Bike dont la fixation des roues n'a pas été vérifiée ! Si une roue se détache pendant que vous roulez, vous risquez de tomber !*

## MANIPULATION DES BLOCAGES RAPIDES

- Ouvrez le levier **A**. Vous devez pouvoir lire l'inscription « Open ».
- Pour le fermer, déplacez le levier afin de voir l'inscription « Close » sur le dessus. Quand vous commencez à le fermer, jusqu'à la moitié environ, le levier doit se déplacer facilement, et donc sans sensation de serrage.
- Pendant la deuxième partie du serrage, la force de serrage doit augmenter. Sur la fin du serrage, le levier doit être difficile à déplacer. Utilisez la paume de la main. Dans le réglage « fermé », le levier doit être parallèle à la roue et être tourné vers le bas. Il ne doit pas être sur le côté.
- Vérifiez le serrage en essayant de tourner le levier fermé. Si vous pouvez tourner le levier de serrage, c'est que la roue est mal fixée. Vous devez l'ouvrir à nouveau et augmenter la tension. Tournez l'écrou de serrage **B** d'un demi-tour de plus (maintenir le blocage rapide).
- Pour contrôler le blocage rapide sur la potence ou sur la selle, essayez de le tourner.

## AXES DE ROUE

Certains modèles Riese & Müller sont équipés d'un axe de roue sur la roue arrière et/ou avant. Les axes de roue fonctionnent comme un blocage rapide, sauf que le filetage de la fourche suspendue ou du bras oscillant de la roue arrière joue le rôle d'écrou de serrage.

# RÉGLAGE DE LA POSITION ASSISE

## DANGER !

*Le réglage de l'E-Bike nécessite des compétences et des outils spécifiques ainsi qu'un certain savoir-faire. Demandez donc à votre revendeur de réaliser les réglages.*

## DANGER !

*Ne roulez jamais avec votre E-Bike si la tige de selle est au-dessus du marquage de la tige ! Le marquage ne doit pas se situer au-dessus du bord supérieur du tube de selle, sinon le support risque de se briser ou le cadre risque de s'endommager. Après un éventuel raccourcissement de la tige de selle, il faut que la distance avec le cadre soit d'au moins 80 mm !*



## DANGER !

*En cas de remplacement de la selle, veillez à ce que la tige de selle soit adaptée à un rail de selle de 7-8 mm diamètre. Tout autre rail de selle peut provoquer la panne de certaines pièces ou la chute du cycliste.*

## DANGER !

*Le réglage de la hauteur pour les potences Ahead Set nécessite un réglage du jeu de direction. En cas de montage erroné, elles présentent un haut risque d'accident. Demandez impérativement à votre revendeur de réaliser le montage à votre place.*

# POTENCE REGLABLE

Certains E-Bikes de Riese & Müller sont équipés de potences réglables. Le réglage se fait sans outil, grâce à un dispositif à encliquetage et un levier de blocage rapide.

## Réglage de l'angle

- Ouvrez les deux leviers de blocage rapide **A** sur la charnière de la potence.
- Appuyez sur le bouton latéral **B** et réglez la potence sur l'un des trois angles. Relâchez le bouton afin qu'il s'enclenche (si nécessaire, bougez légèrement la potence).
- Attention : seules les trois positions de la potence peuvent être utilisées avec la broche enclenchée !
- Toujours commencer par fermer le levier de blocage rapide **A** sur le côté de la broche **B**. Pendant la deuxième partie du serrage, la force de serrage doit augmenter.
- Une fois enclenché, les lignes rouges **E** doivent se superposer sur le côté de la charnière de potence.

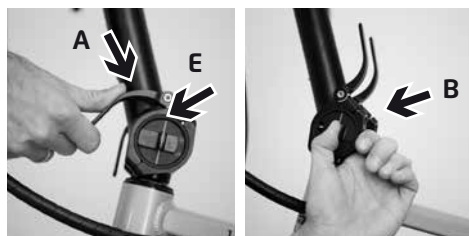

## Réglage de la hauteur :

- Ouvrez le levier de blocage rapide **C**.
- Appuyez sur la broche **D** et réglez la potence sur l'une des cinq hauteurs et ce, jusqu'à ce que la broche **D** soit enclenchée.
- Orientez le guidon en direction de la conduite et fermez le levier de blocage de rapide **C**. Pendant la deuxième partie du serrage, la force de serrage doit augmenter.



Si la force de serrage n'est pas suffisante, il faut faire régler le blocage rapide chez votre revendeur.

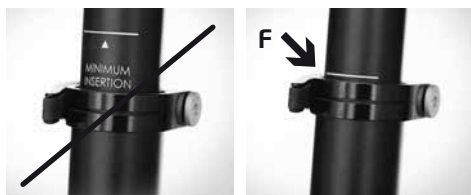

## ⚠ ATTENTION !

*La potence ne doit pas être tirée au-dessus du marquage « MIN. INSERTION » **F** ! Seules les cinq hauteurs de la potence peuvent être utilisées avec la broche enclenchée.*

⚠ **ATTENTION !** Avant toute utilisation, veuillez vous assurer que la broche est bien enclenchée et que les leviers de blocage rapide sont bien fermés. Si le guidon ou la potence se dérègle pendant que vous roulez, arrêtez-vous. Veuillez demander immédiatement de l'aide à votre revendeur afin de contrôler la potence. Sinon vous risquez de tomber et de vous blesser gravement.

## RÉGLER L'INCLINAISON DU GUIDON

Réglez l'inclinaison du guidon de manière à ce que votre poignet soit détendu et ne soit pas trop tordu. Le réglage de la position du guidon se fait en tournant le guidon dans la potence.

- Si les vis de serrage du guidon sont cachées par le Bosch Display, vous devez d'abord desserrer légèrement ses quatre vis afin de tourner le Display.
- Desserrer les quatre vis **A** et **B** ou les quatre vis **H** du collier du guidon de quelques tours.
- Tournez le guidon à la position souhaitée.
- Veillez à ce que le guidon soit bien fixé au milieu par rapport à la potence.
- Quand la potence est réglée, vissez d'abord les vis **A** du côté de l'inscription avec un couple de 6–8 Nm. Vissez ensuite les vis opposées **B**, également avec un couple de 6–8 Nm.
- Alignez le Bosch Display et serrez ses vis.

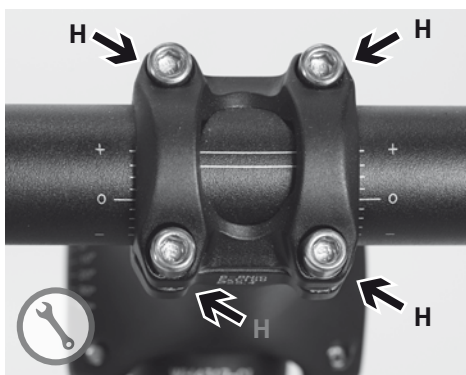
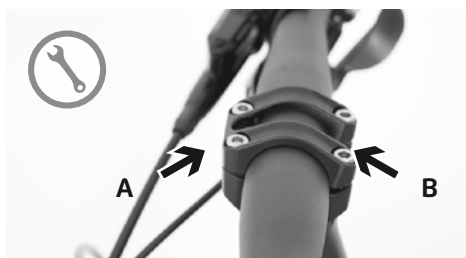

### DANGER !

*Après toutes modifications, vérifiez la position du guidon et de la potence ainsi que la longueur des gaines du guidon. Le guidon doit pouvoir être manipulé facilement et sans danger.*

# RÉGLAGE DE LA SUSPENSION



## DANGER !

*Si vous ne disposez pas des compétences ni des outils pour régler la suspension, veuillez faire appel à votre revendeur. Faites de même si vous n'êtes pas sûr de vous.*

## SUSPENSION PNEUMATIQUE

Pour les éléments de suspension, il faut régler la tension par la pression de l'air à l'aide de la pompe pour la fourche tendue fournie. Pour des informations détaillées, veuillez consulter la notice séparée du fabricant du composant concerné.

Certains éléments de suspension peuvent être bloqués à l'aide d'un levier. Veuillez à respecter les consignes de la notice séparée du fabricant de la suspension.



## ATTENTION !

*La suspension modifie la distance entre les pédales et le sol pendant la conduite.*

*Maintenez la manivelle du pédalier à la position horizontale dans les courbes ou quand vous roulez sur des bosses, afin d'éviter que les pédales ne touchent le sol.*

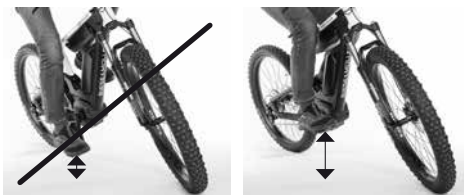

## DANGER !

*Entraînez-vous afin de ne jamais toucher le sol avec les pédales. Commencez par rouler doucement sur un parcours sans trafic ; si les pédales touchent le sol, vous pouvez tomber et vous blesser gravement.*

---

---

## MAINTENANCE DE LA SUSPENSION

Pour les fourches suspendues avec ressort en acier, vous pouvez adapter la dureté de la suspension à votre poids à l'aide d'un bouton rotatif.



Si la plage de réglage n'est pas suffisante, contactez votre revendeur.



### **DANGER !**

*En tournant dans la direction « - », si vous sentez une résistance, arrêtez de tourner. Sinon vous risquez de desserrer la vis. Risque d'accident !*

Certains éléments de suspension peuvent être bloqués à l'aide d'un levier. Veillez à respecter les consignes de la notice séparée du fabricant de la suspension.

---

# SYSTÈME DE FREINAGE

---

Les freins des E-Bikes Riese & Müller vous permettent de freiner efficacement avec un minimum d'effort et dans toutes les situations. La distance de freinage dépend également des aptitudes du cycliste. Ce dernier peut s'entraîner. Lors du freinage, le poids se déplace vers l'avant et la roue arrière est déchargée. La puissance du ralentissement peut être limitée en premier lieu par le risque de retournement de l'E-Bike et, en deuxième lieu, par l'adhérence des pneus. Ce problème se présente surtout dans les descentes. En cas de freinage total, vous devez donc essayer de balancer votre poids au maximum vers l'arrière.

Actionnez les deux freins en même temps et prenez en compte le fait que le frein avant peut exercer une force de freinage beaucoup plus importante.

En cas de freinage important sur un sol meuble, comme du sable, il faut doser le frein avant afin d'éviter tout dérapage non contrôlé.



## DANGER !

*Familiarisez-vous avec les freins. Essayez le freinage d'urgence sur une surface où il n'y a aucun trafic jusqu'à ce que vous maîtrisiez votre E-Bike. Cela peut permettre d'éviter un accident sur la voie publique.*



## DANGER !

*Ne pas actionner le levier de frein quand la roue est couchée ou à l'envers. Sinon des bulles d'air se retrouveront dans le système hydraulique, ce qui peut provoquer la panne du système de freinage. Après chaque déplacement, veuillez vérifier si le point de pression des freins est plus souple qu'avant. Et freinez plusieurs fois doucement. Cela peut permettre d'évacuer l'air du système de frein. Si le point de pression reste souple, vous ne pouvez pas utiliser votre E-Bike. Demandez à votre revendeur de purger vos freins.*



## ATTENTION !

*L'humidité réduit l'efficacité du freinage. En cas de pluie, prévoyez une distance de freinage plus longue ! Lors du remplacement des plaquettes de frein, n'utilisez que des plaquettes homologuées et adaptées aux jantes et à la surface de freinage. Demandez conseil à votre revendeur. Veuillez impérativement à maintenir les plaquettes, jantes et surfaces de freinage exemptes de cire, de graisse et d'huile.*

---



---

---

**! REMARQUE !**

*Veillez consulter la notice du fabricant des freins pour toute instruction détaillée.*

### **USURE DES FREINS SUR JANTE**

Le frottement des freins peut causer une usure des plaquettes et des jantes ! Les trajets sous la pluie peuvent favoriser l'usure. Si le flanc de la jante affiche un frottement critique, la pression des pneus peut faire craquer les jantes. La roue peut se bloquer ou la chambre à air risque d'éclater. Dans les deux cas, vous risquez de tomber. Au plus tard quand vous avez utilisé le deuxième jeu de plaquettes de frein, veuillez contacter votre revendeur. Il pourra vérifier l'épaisseur des jantes. Pour les jantes avec un indicateur d'usure A, il faut remplacer la jante quand celui-ci n'est plus visible.



---

**! ATTENTION !**

*Veillez impérativement faire vérifier les jantes par votre revendeur, au plus tard après avoir utilisé le deuxième jeu de plaquettes de frein. Des jantes usées peuvent entraîner une panne du matériel ou des chutes graves.*

---

# SYSTÈME DE FREINAGE

## FREINS À DISQUE



### DANGER !

*Le disque de frein et l'étrier de frein peuvent chauffer fortement lors du freinage. Cela s'accroît lors de freinages répétés ou lors de longues descentes. Ne touchez donc pas aux freins directement après le freinage afin d'éviter toute brûlure cutanée.*

### Maintenance des freins à disque

Contrôlez régulièrement l'état du système de freinage, son efficacité, l'usure des plaquettes et les fuites éventuelles. Les plaquettes de frein doivent être remplacées si elles sont sales ou si l'épaisseur des plaquettes est inférieure à un millimètre. En aucun cas la plaque de support ne doit toucher le disque de frein.

### Les bulles de vapeur et les freins à disque



### DANGER !

*Évitez de freiner trop longtemps, même quand vous êtes dans de longues descentes. Sinon vous risquez de favoriser la formation de bulles de vapeur et de provoquer une panne totale du système de freinage. Vous risquez une chute et des blessures graves.*



### CONSEIL !

*Rodez les plaquettes de frein neuves pour garantir un freinage efficace et limiter l'usure. Pour cela, accélérez environ 30 fois jusqu'à 25 km/h et freinez le plus fort possible jusqu'à l'arrêt du vélo. Le rodage est terminé lorsque l'effort fourni pour freiner un maximum cesse de diminuer.*



### REMARQUE !

*Après démontage de la roue, n'actionnez pas les leviers de frein. Vous risquez de rapprocher les plaquettes de frein et de ne plus pouvoir monter la roue. Après avoir démonté la roue, utilisez le dispositif de blocage fourni pour le transport afin de maintenir une distance suffisante entre les plaquettes.*

*Ne transportez pas votre E-Bike avec les roues vers le haut. Cela rend les freins inefficaces.*



## **ATTENTION !**

- *Faites renouveler les plaquettes de frein usagées par votre revendeur.*
  - *L'efficacité des freins à disque peut être réduite par la présence d'huile, de produits nettoyants ou d'entretien ! Lors du nettoyage de votre E-Bike ou du graissage de la chaîne, veillez à ne pas salir les plaquettes et les disques de frein. Les plaquettes de frein huilées doivent impérativement être remplacées ; les disques de frein peuvent être nettoyés avec un nettoyant pour frein. Évitez de toucher la surface de frottement des disques de frein ou des plaquettes avec les doigts.*
  - *Avant chaque utilisation, vérifiez que le système de frein ne présente aucune fuite et que les conduites de frein ne sont pas courbées. La fuite de liquide de frein peut réduire ou même empêcher totalement le freinage ! Veuillez contacter immédiatement votre revendeur si vous constatez une fuite.*
-

# SYSTÈME DE FREINAGE

## FREIN À RÉTROPÉDALAGE

Certains modèles Riese & Müller sont équipés d'un frein à rétropédalage sur la roue arrière. Les freins à rétropédalage permettent de freiner la roue arrière en tournant la manivelle vers l'arrière.

Si votre vélo est équipé d'un frein à rétropédalage, il vous suffit de pédaler en arrière pour freiner. Avec les freins à rétropédalage, vous freinez donc quand la manivelle du pédalier est en position horizontale. Dans les longues descentes, l'efficacité du frein à rétropédalage peut fortement s'affaiblir ! Le frein peut s'échauffer à cause d'un freinage trop long.

Ne touchez pas les freins après un long freinage ou un freinage brusque ! Vous risquez de vous brûler.

Dans les longues descentes, utilisez également le frein avant. Vous permettez ainsi au frein à rétropédalage de se refroidir.



### **DANGER !**

*Avant chaque utilisation et après chaque opération de montage, veuillez vérifier la fixation de l'ancrage de frein. Il doit être fixé à un support du cadre à l'aide d'une vis ou à l'aide d'une tête de vis dans un trou oblong. Ce raccord nécessite un couple de 4-6 Nm.*



---

# TRANSMISSION

---

## CHANGER LES VITESSES CORRECTEMENT

La passage de vitesses avec un dérailleur doit être régulier et ne doit pas nécessiter d'effort particulier. Évitez de changer les vitesses lorsque vous pédalez fort.

Avec un moyeu (Rohloff, Shimano et NuVinci/Enviolo), le passage de vitesses se fait sans pédaler.



## REMARQUE !

*Veillez respecter les consignes de la notice séparée du fabricant de la transmission.*



## DANGER !

*Entraînez-vous à passer les vitesses sur un terrain sans trafic. Sur la voie publique, le changement de vitesses risque de vous demander trop d'attention.*



## DANGER !

*Le réglage de la transmission ne peut être effectuée que par un monteur expérimenté. Tout réglage erroné peut entraîner des dégâts mécaniques importants. Si vous rencontrez des problèmes avec votre transmission, veuillez contacter votre revendeur. Après une chute, un accident ou un dégât subi pendant le transport, pensez à faire vérifier votre transmission par un spécialiste.*

---

# CHAÎNE / COURROIE

---

## CHAÎNE

### Entretien de la chaîne

Les chaînes font partie des pièces d'usure de l'E-Bike, mais le cycliste peut influencer sa durée de vie. En effet, veillez à graisser la chaîne régulièrement, surtout après toute sortie sous la pluie.

- Nettoyez votre chaîne de temps en temps avec un chiffon sec.
- Graissez les maillons de chaîne avec un produit adapté.

### Usure de la chaîne

Les chaînes des dérailleurs peuvent atteindre leur usure maximale entre 1 000 et 3 000 km. Veuillez donc faire remplacer régulièrement la chaîne par votre revendeur spécialisé.

### Vérifier la tension des chaînes

Pour les vélos équipés de moyeux et sans tendeur de chaîne supplémentaire, il faut vérifier régulièrement la tension de la chaîne et, si nécessaire, la faire ajuster par votre revendeur.

## CHANGER la chaîne

- La chaîne doit être remplacée par un spécialiste. Votre revendeur peut également remplacer votre chaîne par une chaîne adaptée à votre E-Bike.



### DANGER !

*Une chaîne mal montée ou dont la tension est incorrecte, peut se démonter ou se casser et provoquer une chute. Veuillez confier le remplacement des chaînes à votre revendeur.*

## COURROIE

Si votre E-Bike est équipé d'une courroie, veuillez consulter la notice de la marque Gates, fournie avec votre vélo.

# ROUES ET PNEUS

Les roues d'un E-Bike sont fortement sollicitées. Après avoir parcouru entre 200 et 400 km, vous devez demander à votre revendeur de contrôler les roues et de les centrer si nécessaire. Après cette période de rodage, pensez à contrôler régulièrement l'état des roues.

## PNEUS ET PRESSION

Un pneu ne peut fonctionner correctement que si la pression est bonne. Une pression appropriée réduit également le risque de crevaison. La pression recommandée est indiquée en bar et en PSI sur le flanc du pneu ou sur une étiquette située sur la jante.



### DANGER !

*Quand vous gonflez les pneus, veillez à ce que la pression soit toujours au-dessus de la pression minimale autorisée, mais jamais supérieure à la pression maximale autorisée ! Le pneu risque sinon de se détacher de la jante ou de crever. Risque de chute !*

## PRESSION SUR LES MODÈLES HS

Pour les modèles HS, veuillez respecter la pression indiquée dans les tableaux ci-dessous. La pression dépend du type de pneu et du chargement.

TYPE DE PNEU PRESSION EN BARS / kPa	CHARGE PAR ROUE 55 KG	CHARGE PAR ROUE 90 KG
Big Ben plus 50-559	3,5/350	4/400
Big Ben plus 50-622	3,5/350	4/400
Big Ben plus 55-406	3/300	4/400
Big Ben plus 55-559	3/300	4/400
G-One 40-622	4/400	4,5/450
Rock Razor 60-584	2,5/250	3/300
Super Moto-X 62-584	2,5/250	3/300

VÉLO CARGO PRESSION EN BARS / kPa	AVANT	ARRIÈRE
Load/Packster 40, vide	3/300	3,5/350
Load/Packster 40, pleine charge	4/400	4/400
Packster 60/80, vide	3/300	3/300
Packster 60/80, pleine charge	4/400	3,5/350
Multicharger vide	1,8/180	1,8/180
Multicharger pleine charge	3,5/350	3,7/370



### CONSEIL !

*Roulez toujours avec une pression correcte et contrôlez régulièrement la pression.*

# ROUES ET PNEUS

## CHAMBRE À AIR ET VALVE

Les vélos Riese & Müller sont équipés de valves Schläverand (également appelées valves de course ou valves françaises). Avant de gonfler les roues, il faut dévisser l'écrou moleté situé au bout de la valve et l'enfoncer légèrement jusqu'à ce que de l'air s'en échappe.

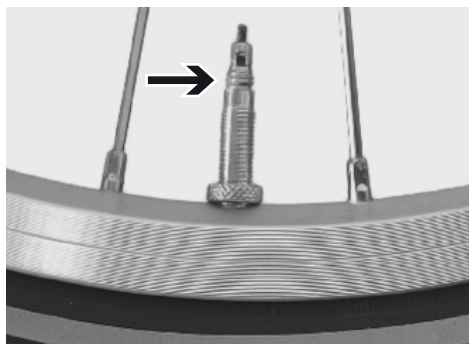

Quand les embouts des valves Schläverand ne sont pas bien vissés, cela peut provoquer une fuite d'air. Veuillez donc contrôler la fixation des embouts dans la tige de la valve. Veillez à ce que la valve soit bien droite !

## CONTRÔLER LES PNEUS

Contrôler régulièrement les pneus.



### DANGER !

*Les pneus usés ou dont le flanc est fendillé doivent être remplacés par votre revendeur. L'intérieur des pneus peut être endommagé si de l'humidité ou de la saleté s'y infiltrent. Les rubans de jante défectueux (les rubans de jante se situent entre la chambre à air et la jante) doivent immédiatement être remplacés. Les dégâts des pneus peuvent provoquer l'explosion de la chambre à air ainsi qu'une chute !*



---

---

## VÉRIFIER LA CONCENTRICITÉ DES JANTES

Vérifiez de temps en temps la concentricité. Pour cela, soulevez la roue et la faire tourner. Observez la concentricité des jantes. Si la rotation n'est pas régulière, il faut faire centrer la roue par un spécialiste.



### DANGER !

*Ne roulez jamais avec des roues voilées. En cas d'écart important, les plaquettes de frein sur jante peuvent manquer les jantes et se prendre dans les rayons ! Risque de chute !*



### CONSEIL !

*Le centrage des roues doit être réalisé par votre revendeur spécialisé !*



### DANGER !

*Vérifiez régulièrement l'état des jantes et leur usure. Les jantes très usées sont plus susceptibles d'être endommagées. Les freins sur jantes ont tendance à favoriser l'usure des jantes. Une jante pliée, fissurée ou cassée peut provoquer de graves accidents.*



### CONSEIL !

*Consultez la page 21 sur l'indicateur d'usure des jantes pour les freins sur jante.*

---

# RÉPARER UNE CREVAISON DE PNEU

---

Les E-Bikes de Riese & Müller sont équipés de pneus dotés d'une excellente protection contre les crevaisons. Une panne en cours de route est donc peu probable.



## CONSEIL !

*Si vous souhaitez obtenir des informations détaillées sur la réparation d'une crevaison, veuillez demander conseil à votre revendeur ou consulter la documentation correspondante.*

---

## BÉQUILLE

---

### FIXATION DE LA BÉQUILLE

Vérifiez régulièrement les vis entre la béquille et le cadre. Le couple correct est indiqué dans le tableau à la page 46

### BÉQUILLE DES MODÈLES HS

Les modèles HS de Riese & Müller sont équipés d'une béquille qui se rabat automatiquement, conformément à la directive européenne (valable uniquement pour la Suisse). Veuillez noter que les modèles HS tombent donc plus facilement et peuvent donc s'abîmer ou provoquer des dommages à d'autres véhicules.



## ATTENTION !

*Une vis mal fixée peut endommager la fixation de la béquille !*

---

# ÉCLAIRAGE

Sur les E-Bikes de Riese & Müller, vous pouvez éteindre et allumer l'éclairage sur le Display. Les E-Bikes rapides (modèles HS) font exception à cette règle. L'éclairage s'allume automatiquement (éclairage de jour).

## RÉGLAGE DE L'ÉCLAIRAGE AVANT

- Le centre de la zone éclairée par l'éclairage avant doit se situer au maximum à 10 m de l'avant de votre E-Bike, sur la voie de circulation.
- Desserrez la vis de fixation et inclinez l'éclairage avant. Resserrez ensuite la vis.



## DANGER !

*N'utilisez jamais votre E-Bike sans éclairage ! Ne roulez jamais si la batterie n'est pas suffisamment chargée. En cas de faible visibilité, les autres usagers de la voie publique risquent de ne pas vous voir et vous risquez de ne pas voir les obstacles présents sur votre chemin. Vous risquez un grave accident !*

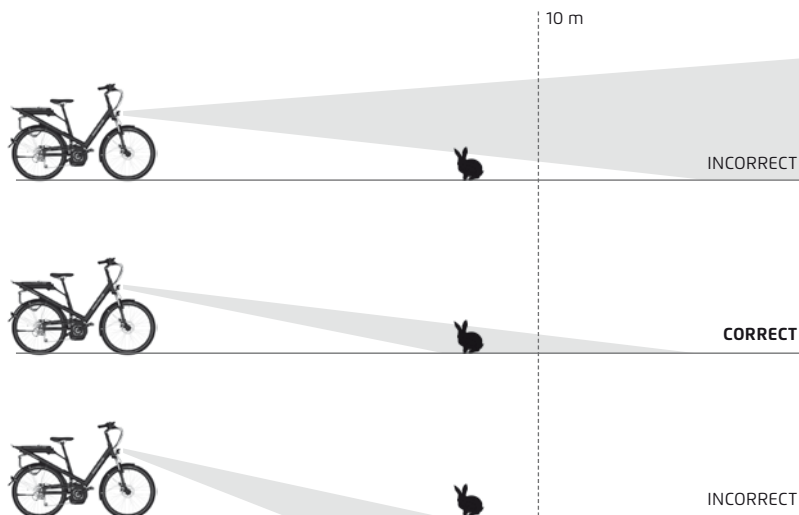

# TRANSPORT DE BAGAGES ET D'ENFANTS

## PORTE-BAGAGES POUR LE SYSTÈME « SNAPIT » DE RACKTIME

Nombre de modèles Riese & Müller sont compatibles avec le système « snapit » de Racktime (voir [www.racktime.com](http://www.racktime.com)). Il facilite la fixation de paniers. Veillez à respecter le chargement maximal autorisé (voir page 45).

## TRANSPORTER DES ENFANTS ET DES CHARGES

Avant de rouler avec votre E-Bike chargé ou un siège enfant, vérifiez les points suivants :

- Le panier ou le siège enfant est-il correctement installé ?
- L'enfant est-il attaché, la charge est-elle bien protégée contre le glissement ou la chute ?
- Le poids total autorisé est-il respecté ?
- L'enfant porte-t-il un casque ?
- Vous êtes-vous assuré que rien ne puisse se coincer dans les rayons ?
- La pression des pneus est-elle suffisante ?
- Le chargement est-il réparti de manière homogène ?
- Vous êtes-vous assuré que rien ne couvre l'éclairage et les réflecteurs ?



## ATTENTION !

*En cas de chargement complet, la tenue de route change sensiblement. La distance de freinage peut également s'allonger. Familiarisez-vous avec la tenue de route du vélo lorsque le chargement maximal autorisé est atteint.*



## DANGER !

*Ne roulez pas si l'un des points n'est pas respecté. Un panier ou un siège enfant mal fixé peut se détacher et causer de graves accidents.*



## DANGER !

*Les sièges enfants ne doivent pas être fixés à la tige de selle. Assurez-vous que l'enfant ne puisse pas mettre ses doigts dans les ressorts ou les pièces mobiles de la selle et de la tige de selle. Le risque de blessures graves est important ! Utilisez uniquement un siège enfant homologué et sûr. Assurez-vous que les pieds de l'enfant n'entrent pas en contact avec les pièces mobiles comme les rayons. Quand l'E-Bike est posé sur sa béquille, ne laissez pas d'enfant sur le siège enfant.*

---

---

**! REMARQUE !**

*Demandez à votre revendeur si vous pouvez installer un siège enfant sur votre E-Bike et si oui, quel type de siège enfant vous devez choisir.*

**! REMARQUE !**

*Renseignez-vous (auprès de votre revendeur par exemple) avant de remplacer des pièces et sur les réglementations en vigueur dans votre pays. Renseignez-vous sur les réglementations sur le transport des enfants en siège enfant en vigueur dans votre pays.*



**ATTENTION !**

*Le transport d'enfants dans une remorque spéciale peut être interdit pour les E-Bikes rapides. Veuillez vous informer auprès des autorités de régulation du trafic routier compétentes sur les réglementations en vigueur.*

---

---

## CÂBLE ANTIVOL INTÉGRÉ

---

Le modèle Culture est équipé d'un câble antivol intégré au cadre. Pour le verrou de la batterie, la même clé est utilisée.

Pour verrouiller l'E-Bike (sur une barrière ou un poteau), décrochez le câble antivol du cadre, placez-le sur l'objet choisi et enfoncez l'extrémité du câble dans l'orifice **A** de l'antivol.

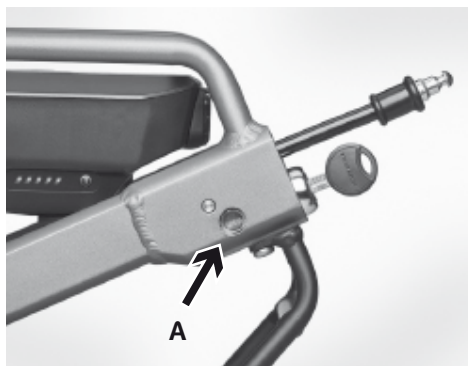

# MOTEUR BOSCH

Tous les modèles Riese & Müller sont équipés d'un moteur Bosch. Veuillez impérativement lire la notice Bosch fournie. Veuillez lire avec attention les consignes relatives à la manipulation de la batterie et du chargeur.



## DANGER !

*Pour un fonctionnement correct et sans danger du moteur électrique de votre E-Bike, vous devez le faire contrôler par votre revendeur dans le cadre de l'inspection. Retirez immédiatement la batterie de l'E-Bike si vous constatez des dégâts sur le système électrique et rendez-vous chez votre revendeur pour les réparations éventuelles. Veuillez contacter votre revendeur si vous avez des questions, rencontrez des problèmes ou constatez des dégâts. Toute absence d'expertise professionnelle peut provoquer de graves accidents.*



## REMARQUE !

*Veillez à ce que l'éclairage ne fonctionne pas lorsque vous roulez sans batterie ou avec le système éteint.*



## DANGER !

*Avant de réaliser toute opération de montage, de maintenance ou autre, ou de transporter votre E-Bike, retirez la batterie. Toute activation non souhaitée du système électrique peut provoquer des blessures.*



## REMARQUE !

*Veillez prendre en compte les consignes du chargeur avant de charger la batterie. Pour recharger la batterie, utilisez exclusivement le chargeur original ou un chargeur homologué par le fabricant. Retirez la batterie du chargeur et débranchez le chargeur du courant quand le chargement est terminé.*



## DANGER !

*Ne chargez jamais la batterie dans un environnement inflammable. Pour des raisons de sécurité, le chargeur et la batterie doivent être posés sur un sol sec et non inflammable.*



### **DANGER !**

*Ne rechargez et n'utilisez jamais une batterie défectueuse.*



### **ATTENTION !**

*N'ouvrez pas la batterie. Il existe un risque de court-circuit. L'ouverture de la batterie entraîne l'annulation de la garantie.*

*Protégez la batterie contre les dégâts mécaniques, la chaleur (en cas d'exposition prolongée aux rayons du soleil), le feu et toute immersion dans l'eau. Il existe un risque d'explosion. En cas de dégâts et d'utilisation non conforme de la batterie, des vapeurs peuvent émaner.*

*Tenez les enfants éloignés de la batterie.*



### **DANGER !**

*N'envoyez jamais une batterie par vos soins ! Une batterie fait partie de la catégorie des produits dangereux. Dans certaines conditions, la batterie peut surchauffer et s'enflammer.*

---

# E-BIKES – L'AUTONOMIE PAR GRAND FROID

---

Les composants électriques de votre E-Bike ont été conçus pour fonctionner à une température pouvant atteindre les - 10° C.

En cas de grands froids, l'autonomie de votre E-Bike se réduit. C'est un processus physique normal, et en aucun cas un dégât ou un défaut de la batterie. Si vous utilisez votre batterie quand les températures remontent, son énergie augmentera à nouveau.

Nous vous conseillons de la stocker et de la charger à température ambiante pendant les journées froides et d'utiliser votre E-Bike immédiatement après avoir installé la batterie. La consommation électrique réchauffe la batterie et vous bénéficiez d'une bonne autonomie de la batterie, même quand il fait froid.

En hiver, prévoyez toutefois des trajets plus courts ou pédalez avec un niveau d'assistance plus faible.



---

# TRANSPORT DE L'E-BIKE

---

## TRANSPORT DANS LE TRAIN

Veillez vous informer des modalités avant votre voyage et réserver si nécessaire.

## TRANSPORT EN AVION

Les E-Bikes ne peuvent pas être transportés en avion. Les batteries Li-Ion sont des produits dangereux et ne sont donc pas autorisées pour le transport en avion.

## TRANSPORT SUR UN PORTE-VELOX DE VOITURE

Si vous cherchez un porte-vélos, demandez conseil à votre revendeur. Pendant l'essai d'un porte-vélos, veuillez vous assurer que ce dernier est solidement fixé au cadre du vélo. Le porte-vélos ne doit en aucun cas être fixé sur les manivelles ou tout autre composant. Adaptez votre conduite et votre vitesse au chargement et au changement de tenue de route.



### ATTENTION !

*Prenez en compte la dimension de votre véhicule quand vous transportez votre E-Bike sur un porte-vélos.*

---



### ATTENTION !

*Certaines pinces de porte-vélos peuvent endommager le cadre de votre vélo. En cas de doute, demandez conseil à votre revendeur.*

---



### REMARQUE !

*Pour des raisons de sécurité, vous devez retirer la batterie pour transporter le vélo en voiture.*

---

# CONSIGNES GÉNÉRALES D'ENTRETIEN

---



## DANGER !

*Avant de réaliser toute opération de maintenance ou d'entretien sur votre E-Bike, retirez la batterie. Toute activation non souhaitée du système électrique peut provoquer des blessures.*



---

## ATTENTION !

*Ne réalisez que les travaux pour lesquels vous disposez du savoir et des outils nécessaires.*

---

## MAINTENANCE RÉGULIÈRE

Quand vous récupérez votre E-Bike auprès de votre revendeur, ce dernier l'aura préparé. Toutefois, vous devez assurer l'entretien régulier de votre vélo et faire réaliser les maintenances périodiques par votre revendeur. C'est la seule manière d'assurer le fonctionnement durable et sûr de toutes les pièces.

## LAVER LE VÉLO ET L'ENTRETEENIR

Usure, poussière, sel d'hiver ou air marin peuvent endommager votre vélo. C'est pourquoi nous vous conseillons de nettoyer régulièrement votre E-Bike et de le protéger contre la corrosion. Pour le nettoyage, utilisez de l'eau claire et, si nécessaire, un détergent afin de dissoudre tout résidu gras. Après le séchage, protégez les surfaces avec un produit spécial acheté auprès de votre revendeur. Ensuite, frottez les pièces avec un chiffon doux et propre.



---

## ATTENTION !

*Ne nettoyez jamais votre E-Bike en pulvérisant de l'eau ou de la vapeur à une faible distance. L'eau risque d'enfoncer les joints et de s'infiltrer dans les roulements. Le lubrifiant risque d'être dilué et le frottement sera donc plus important. Sur le long terme, cela risque d'endommager les surfaces des roulement.*

---

---

---

## ENTRETIEN DES SURFACES

### EN ALUMINIUM ELOXAL

Les pièces en aluminium de votre E-Bike Riese & Müller sont anodisées. Cette couche anodisée est très dure et résistante aux rayures. Malgré ses qualités, l'aluminium recouvert d'une couche anodisée nécessite également un entretien régulier.



### DANGER !

*N'appliquez aucun soin ni huile à chaîne sur les plaquettes et les disques de frein et les surfaces de freinage des jantes ! Les freins risquent de ne pas fonctionner, provoquant ainsi des accidents et des blessures graves.*

## RANGEMENT DE L'E-BIKE

Nous vous recommandons de ranger votre E-Bike dans un lieu sec, à l'abri du soleil et bien aéré.

## STOCKAGE DE L'E-BIKE PENDANT L'HIVER

- En cas de longues immobilisations, la chambre à air se vide peu à peu de son air. Cela risque d'endommager les pneus. Veuillez donc accrocher votre E-Bike en hauteur ou contrôler régulièrement la pression des pneus.
- Nettoyez le vélo et protégez-le contre la corrosion.
- Stockez votre vélo dans un endroit sec.
- Avant une longue immobilisation, chargez la batterie à 60 % environ. Rechargez la batterie tous les trois mois à 60 %.

# INSPECTIONS



## **DANGER !**

*Le vélo est soumis à l'usure et est fortement sollicité, comme toutes les pièces mécaniques. Les matériaux et les pièces réagissent différemment à l'usure et à l'abrasion. Si la durée d'utilisation prévue d'une pièce est dépassée, il est possible qu'elle tombe en panne soudainement, ce qui représente un certain danger pour le cycliste. Tout type de fissures, stries ou changement de couleur sur des zones hautement sollicitées, indique l'usure maximale d'une pièce. Il faut donc la remplacer immédiatement.*

Après la phase de rodage, il faut faire contrôler régulièrement votre E-Bike.

Les intervalles indiqués dans le tableau en annexe (pages 48-50) sont fournis à titre de repères pour des cyclistes parcourant entre 1 000 et 2 000 km par an.

Si vous roulez régulièrement sur des routes de mauvaise qualité, veuillez réduire les intervalles d'inspection. Cela vaut également pour les trajets réguliers sous la pluie ou en cas de climat humide.



## **ATTENTION !**

*Pour votre sécurité, veuillez déposer votre E-Bike après 200 à 400 km ou au bout de trois mois chez votre revendeur pour une première inspection.*

---

## **CONSEIL POUR LE RESPECT DE L'ENVIRONNEMENT**

### **Nettoyants et soins**

Lors de l'entretien et du nettoyage de votre vélo, veuillez respecter l'environnement. Pour cela, utilisez exclusivement des soins et des nettoyants biodégradables. Veillez à ce qu'aucun nettoyant ne pénètre dans les canalisations.

### **Nettoyant pour frein et lubrifiant**

Pour le nettoyant pour frein et le lubrifiant, procédez comme avec les soins et les nettoyants.

### **Pneus et chambres à air**

Les pneus et les chambres à air ne sont pas des déchets ménagers classiques. Ils doivent être éliminés par un centre de recyclage.

### **Batteries et E-Bikes**

Les batteries et les E-Bikes ne sont pas des déchets ménagers. Ils sont considérés comme des produits dangereux et doivent donc être étiquetés en conséquence. Ils doivent être éliminés par le revendeur spécialisé ou le fabricant.

---

# GARANTIE LÉGALE / GARANTIE

---

Riese & Müller est entre autre tenu par la loi d'assurer que votre E-Bike ne présente aucun défaut susceptible de supprimer ou de réduire sa valeur et sa conformité. Vous pouvez effectuer un recours durant les deux ans suivant l'achat de votre E-Bike. Tout recours se fait donc auprès du revendeur. Dans une première étape, l'acheteur bénéficie d'un droit de mise en conformité, en particulier de réparation et de remplacement des pièces. La prétention à garantie n'est valable que pour les défauts constatés à la remise du vélo. Tout dégât constaté dans les six premiers mois après la remise est considéré comme un défaut initial. Indépendamment de la responsabilité légale pour vices matériels, Riese & Müller offre une garantie de cinq ans sur la rupture du cadre et du bras oscillant de la roue arrière.

Cette garantie indépendante de la garantie légale pour défaut matériel est valable quand les conditions suivantes sont réunies :

- Vous êtes le premier propriétaire du vélo.
- Vous avez enregistré votre E-Bike sur [www.r-m.de/fr/service/garantie/](http://www.r-m.de/fr/service/garantie/) au cours des quatre semaines suivant la livraison par le revendeur.
- Le passeport E-Bike joint au mode d'emploi a été intégralement rempli et les inspections réalisées par le revendeur spécialisé y ont été inscrites.

En cas de défaut, le passeport vélo entièrement complété doit être expédié avec le cadre ou la roue complète nettoyée. Vous devez donc conserver soigneusement ce document. Nous remplaçons tout cadre ou bras oscillant de la roue arrière défectueux. Les frais pour le démontage et les coûts d'expédition seront facturés. Cette garantie est exclusivement valable pour le premier acheteur. Tout autre recours comme le dédommagement ou la perte d'usage est exclu. Le délai de garantie ne peut être allongé par l'octroi d'une garantie éventuelle.

Tout dommage causé notamment par l'usage, la négligence (maintenance et entretien insuffisants), une chute, une surcharge, un assemblage et une manipulation non conformes ainsi qu'une modification de l'E-Bike (ajout ou transformation de composants supplémentaires), ou du tuning, est exclu de la garantie.

Tout usage pour des compétitions, des sauts ou tout usage exceptionnel est également exclu de la garantie.

Les conditions décrites ne sont pas valables en cas d'usage commercial.

## REMARQUE !

*Les numéros de cadre et de série nécessaires pour l'enregistrement sont sur l'autocollant situé sous le tube inférieur ou supérieur (Load / Packster : sous la batterie).*

---

---

La batterie de l'E-Bike est une pièce d'usure, dont les pièces électroniques bénéficient d'une garantie légale de deux ans. Nous garantissons que la batterie conserve une capacité de 60 % après deux ans ou 500 cycles de chargement (selon l'usage).

### **CONSIGNES RELATIVES À L'USURE**

Certaines pièces de votre vélo sont soumises à une usure fonctionnelle. L'usure dépend toutefois de l'entretien, de la maintenance et de l'utilisation de l'E-Bike (kilométrage, pluie, poussière, sel, etc.). Les vélos qui sont souvent garés dehors peuvent également être soumis à une usure importante à cause des intempéries. Les pièces doivent être remplacées une fois leur usure maximale atteinte.

Il s'agit :

- la chaîne de transmission ou la courroie dentée
- les sabots de frein
- la poignée en caoutchouc
- les pignons, roues dentées ou les disques à courroie crantée
- les câbles de transmission
- les pneus
- la protection pour selle
- les plaquettes de frein
- les jantes ou les disques de frein.

Les plaquettes des freins sur jante ou à disque sont soumises à une usure fonctionnelle. Pour une utilisation sportive ou sur terrain montagneux, le remplacement des plaquettes peut être nécessaire plus rapidement. Contrôlez l'état des plaquettes

régulièrement et faites-les remplacer par un revendeur spécialisé. Sur les freins sur jante, non seulement les plaquettes s'usent, mais également les jantes. Vérifiez donc l'état des jantes régulièrement, quand vous gonflez les pneus par exemple. Les jantes sont dotées d'une rainure, qui sert d'indicateur d'usure. Si elle n'est plus visible, il faut remplacer la jante. Si vous constatez une déformation des jantes ou de fines fissures lors de l'augmentation de la pression, cela signifie que les jantes sont usées. Il faut donc les remplacer immédiatement.

Les disques de frein s'usent également. Faites contrôler régulièrement l'épaisseur des disques de freins lors des inspections, et faites remplacer les composants si cela est nécessaire.

Le remplacement des pièces usées n'est pas compris dans la garantie.

Les paliers et joints des fourches suspendues et des bras arrière suspendus sont mis en mouvement quand le châssis travaille. Les pièces mobiles s'usent sous l'effet des intempéries. Elles doivent donc être régulièrement nettoyées et faire l'objet d'un entretien régulier. Selon les conditions d'utilisation, il ne faut pas exclure la nécessité de remplacer les pièces usées, lors du réglage du jeu par exemple

---

# GARANTIE LÉGALE / GARANTIE

---

L'interlocuteur pour les réclamations et les prestations est le revendeur agréé Riese & Müller. N'hésitez pas à nous demander les coordonnées du revendeur le plus proche (la liste des revendeurs est également disponible sur Internet : [www.r-m.de/fr/](http://www.r-m.de/fr/)).

En outre, nous vous conseillons de contacter un revendeur spécialisé avant toute réparation afin d'assurer un traitement rapide et économique de votre demande. Si vous déposez votre E-Bike chez un revendeur ou dans notre atelier, veuillez respecter les consignes suivantes : Les prestations et les réparations ne sont réalisées que sur des roues propres. Démontez tous les accessoires avant l'envoi (ordinateur, rétroviseurs, attelages, antivols, dispositifs de sécurité pour fixation rapide, etc.).

Les prestations réalisées se basent sur les valeurs de référence des roues de série. Les modifications réalisées ne seront restaurées que dans des proportions acceptables. Dans le cadre des prestations, aucune pièce d'usure ne sera remplacée et aucune inspection ne sera réalisée. En outre, les paiements et matériaux commandés seront exclusivement gérés par le revendeur. Assurez-vous que le colis est suffisamment affranchi.

Afin d'atteindre la durée de vie maximale de votre vélo et de ses composants, vous devez respecter les consignes de montage du fabricant (et notamment le couple de serrage des vis) et les intervalles de maintenance indiqués.

En cas de non-respect des consignes de montage et des intervalles de contrôle, la garantie et la responsabilité pour défaut matériel s'annulent. Veuillez prendre en compte les détails relatifs aux contrôles indiqués dans votre notice et à changer les pièces de sécurité (guidon, freins, etc.) si cela est nécessaire.

Les normes, tests et vérifications actuellement valables, comptent une durée de vie moyenne de 10 ans ou entre 16 500 et 20 000 km pour les E-Bikes (selon l'utilisation). La qualité élevée des cadres et fourches Riese & Müller permet de tripler le kilométrage indiqué. Toutefois, l'usure d'un E-Bike dépend fortement de son chargement, de l'état des routes et de votre style de conduite. Si toutefois l'E-Bike est fortement chargé (poids total supérieur à 110 kg), que les routes sont en mauvais état (pavés, nids-de-poule, bordures, etc.) ou qu'il est fortement sollicité, vous devez compter sur une durée de vie plus faible, plus proche de celle qui est courante dans le secteur.

Une fois la durée de vie du produit dépassée, vous mettez votre sécurité en danger.



# INDICATIONS SUR LE POIDS

MODÈLE	POIDS TOTAL AUTORISÉ	POIDS DU E-BIKE	POIDS MAX. DU CYCLISTE	CHARGEMENT MAX. DU POR- TE-BAGAGES <sup>1</sup>	CHARGEMENT MAX. DU POR- TE-BAGAGES AVANT
Culture	140 kg	27,3 – 29,7 kg	110 kg	20 kg <sup>1</sup>	—
Culture GT	140 kg	28,7 – 29,7 kg	110 kg	20 kg <sup>1</sup>	3 kg <sup>1</sup>
Delite	140 kg	24,0 – 29,1 kg	110 kg	20 kg <sup>1</sup>	—
Homage	140 kg	25,7 – 29,7 kg	110 kg	20 kg <sup>1</sup>	—
Homage GT	140 kg	28,5 – 32,5 kg	110 kg	20 kg	—
Load	190 <sup>3</sup> /200 kg	34,4 – 42,3 kg	115 kg <sup>2</sup>	20 kg <sup>1,2</sup>	100 kg
Packster 60/80	200 kg	34,9 – 52,9 kg <sup>4</sup>	115 kg	20 kg <sup>1</sup>	100 kg
Packster 40	160 kg	30,4 – 37,0 kg <sup>4</sup>	110 kg	20 kg <sup>1</sup>	60 kg
Tinker	135 kg	21,9 – 23,8 kg	110 kg	20 kg <sup>1</sup>	—
Charger	140 kg	25,3 – 26,3 kg	110 kg	20 kg	3 kg <sup>1</sup>
New Charger	140/160 kg <sup>5</sup>	25,3 – 27,0 kg	110/125 kg <sup>5</sup>	20 kg	3 kg <sup>1</sup>
Super Charger	140/160 kg <sup>5</sup>	23,9 – 28,9 kg	110/125 kg <sup>5</sup>	20 kg	3 kg <sup>1</sup>
Multicharger	160 kg <sup>5</sup>	27,2 – 33,4 kg	110 kg	50 kg <sup>1</sup>	5 kg <sup>1</sup>
Cruiser	140 kg	24,8 – 27,1 kg	110 kg	20 kg	3 kg <sup>1</sup>
Nevo	140/160 kg <sup>5</sup>	25,9 – 30,1 kg	110 kg	20 kg <sup>1</sup>	—
Nevo GT/GH	140/160 kg <sup>5</sup>	27,1 – 32,7 kg	110/125 kg <sup>5</sup>	20 kg	—
Roadster	140 kg	21,4 – 22,1 kg	110 kg	20 kg <sup>1</sup>	—
Swing	130 kg	24,9 – 27,0 kg	100 kg	20 kg <sup>1</sup>	3 kg <sup>1</sup>

<sup>1</sup> Poids du panier/siège enfant incl.

<sup>2</sup> Le cycliste et le chargement du porte-bagages ne doivent pas dépasser 120 kg pour le Load

<sup>3</sup> Modèles HS

<sup>4</sup> Le poids varie selon la surface de chargement choisie.

<sup>5</sup> Deuxième valeur: modèles GH

# COUPLES DE SERRAGE POUR LES VIS

COMPOSANTS	VIS	COUPLES
Freinage par rétropédalage	Vis de fixation	4–6 Nm
Levier de frein	Vis de fixation	5–6 Nm
Élément de suspension	Vis de fixation	7–9 Nm
Moyeu roue libre	Sécurité plateau	29–49 Nm
Porte-bagages Delite	Vis de fixation	8–10 Nm
Bras oscillant arrière	Vis de serrage	5 Nm
Freins hydrauliques	Vis de fixation	*
	Freins hydrauliques Vis de fixation	*
Jeu de pédalier	Vis du pédalier	35 Nm
	Vis du plateau	8–11 Nm
Moyeu	Levier de commande du blocage rapide	9–12 Nm
	Contre-écrou pour le réglage du palier pour les moyeux à blocage rapide	10–25 Nm
	Écrous d'axe pour les moyeux de transmission : · Moyeux Shimano	30–45 Nm
	· Moyeu Nuvinci / Enviolo	35 Nm
Pédale		35 Nm
Béquille Pletscher / Hebie	Vis de fixation M6	12–14 Nm
Transmission Rohloff		*
Tige de selle	Vis de fixation du serrage de la selle 1/2 vis d'assemblage	12–15/9–12 Nm
	Vis de serrage sur le tube de selle	9–12 Nm
Manette de dérailleur	Manette de vitesses Shimano	4–6 Nm
	Poignée de sélection de vitesses	1–2 Nm
Mécanisme de commutation	Vis de fixation	8–10 Nm
	Serre-câble	4–6 Nm
	Boulons de guidage	3–4 Nm
Garde-boue	Vis de fixation du cadre avant / arrière	3–4 Nm
Potence Ahead Set	Collier frontale 2 / 4 vis	10 / 5,5 Nm
	Vis de serrage de la potence	12–14 Nm

\* voir notices séparées des différents fabricants

## LOAD / PACKSTER : COUPLES DE SERRAGE POUR LES VIS

COMPOSANTS	VIS	COUPLES
Cadre	Raccord entre le cadre avant et arrière : 4 vis M10	30–40 Nm
	2 vis M8	18–20 Nm
Fourche suspendue	Fixation de la potence en haut, sur le bloc d'amorçage (2 vis)	12–14 Nm
	Fixation sur le levier de direction, sur le tube vertical droit de la fourche : 4 vis M5	5–6 Nm
	Tête pivotante du levier de direction (M8)	12–14 Nm
Système de direction	Contre-écrou M8, tête pivotante sur le système de direction	9–12 Nm
	Extrémité avant et arrière du système de direction : Vis et écrou M6	9–12 Nm
	Joint de cardan : Vis et écrous M8	12–14 Nm
Béquille	Contre-écrous M8	12–14 Nm
	Vis à œil et écrous M5 pour les ressorts de la béquille	5–6 Nm

## POTENCE LOAD : COUPLES DE SERRAGE POUR LES VIS

COMPOSANTS	VIS	COUPLES
Potence	Vis de fixation M6 (4 pièces)	7–9 Nm
	Vis de fixation avant M6 (2 pièces)	7–9 Nm
	Vis de fixation arrière M6 (2 pièces)	3–4 Nm
	Vis sans tête levier de blocage rapide pour réglage angulaire (2 pièces)	1 Nm

# PROGRAMME D'ENTRETIEN ET DE MAINTENANCE

Vous pouvez réaliser vous-même les contrôles marqués d'un ●, du moment que vous faites preuve d'une certaine habileté, d'une expérience manuelle et que vous disposez de l'outillage approprié, comme une clé dynamométrique.

Si des dégâts sont constatés lors des contrôles, il faut immédiatement prendre les mesures nécessaires. Pour toute question ou en cas de doute, contactez votre revendeur spécialisé.

Les travaux marqué par ✖ doivent impérativement être réalisés par un revendeur spécialisé agréé dans le cadre d'une inspection annuelle.

## ! REMARQUE !

*Utilisez exclusivement des pièces d'origine ou semblables pour le remplacement des pièces d'usure ou de sécurité.*

COMPOSANTS	OPÉRATION
Éclairage	Vérifier le serrage des vis de fixation
Pneus	Vérifier la pression
Freins	Contrôler le profil et les parois latérales Contrôler le déplacement de la manette, l'épaisseur des plaquettes, la position des jantes
Sabots de frein	Contrôle visuel
Câbles de frein	Contrôle visuel de l'étanchéité
Élément de suspension	Maintenance (voir à partir de la page 28), contrôle du fonctionnement
Fourche suspendue	Vérifier le jeu et l'étanchéité, contrôle du fonctionnement
Jantes	Contrôler l'épaisseur des flancs/l'indicateur d'usure, remplacer si nécessaire
Bras oscillant de la roue arrière	Vérifier le fonctionnement et le jeu du palier
Chaîne (dérailleur)	Contrôler et graisser si nécessaire Vérifier l'usure ou remplacer
Chaîne (moyeu)	Contrôler et graisser si nécessaire Vérifier l'usure ou remplacer
Pédalier	Contrôler et resserrer si nécessaire, vérifier l'usure du plateau
Peinture	Préserver
Roues	Concentricité et tension Écrous d'axe/blocage rapide
Guidon / potence	Contrôle visuel Remplacer
Poignées du guidon avec bornes à vis	
Jeu de direction	Contrôler le jeu Graisser à nouveau
Surfaces métalliques	Préserver (sauf flancs des jantes, disques de frein)
Moyeux	Contrôler le jeu, graisser
Pédale	Contrôler le jeu, graisser
Courroie	Vérifier l'usure, changer la courroie si nécessaire
Fixation de la selle	
Tige de selle	Nettoyer le tube de selle, graisser
Mécanisme de commutation	Nettoyer, graisser
Freins à disque	Vis des disques de frein et des étriers de frein
Blocages rapides	Contrôler la fixation
Vis et écrous	Contrôler et resserrer si nécessaire
Fixation du garde-boue	
Valves	Contrôler la fixation
Gaines transmission/frein	Démonter et graisser, remplacer si nécessaire

AVANT CHAQUE UTILISATION	CHAQUE MOIS	CHAQUE ANNÉE	AUTRE INTERVALLE
•			
•			
	•		
•	• (Freins à disque)		
	•		
•			• <sup>1</sup>
		✘	Nettoyage et graissage mensuels, voir les indications du fabricant de la suspension.
			✘ au plus tard après l'utilisation du deuxième jeu de plaquettes de frein
		✘	
	•		
			✘ à partir de 1 500 km
			• tous les 1 000 km
			✘ à partir de 3 000 km
		✘ <sup>1</sup>	
		•	
	•		
		• <sup>1</sup>	
		✘ <sup>1</sup>	
			✘ après une chute, 25 000 km ou 5 ans – selon l'utilisation
		• <sup>1</sup>	
	•		
		✘	
		•	
		✘	
		✘ <sup>1</sup>	
			à partir de 5 000 km
		• <sup>1</sup>	
		•	
	•	✘ <sup>1</sup>	
		✘ <sup>1</sup>	
•			
	•		
		✘ <sup>1</sup>	
•			
		✘	

<sup>1</sup> Ces vis doivent être contrôlées une fois par an par le revendeur spécialisé à l'aide d'une clé dynamométrique.

---

# DOCUMENTS IMPORTANTS

---

En annexe de cette notice, vous trouverez :

- Le passeport E-Bike Riese & Müller, dans lequel toutes les inspections réalisées par le revendeur seront inscrites. En cas de demande de garantie, le passeport E-Bike complet ainsi qu'une copie de la preuve d'achat doivent être envoyés à l'entreprise Riese & Müller. Toutes les inspections indiquées dans le passeport E-Bike doivent être réalisées par un revendeur spécialisé.
- Un programme d'entretien et de maintenance aux pages 48 – 49.
- Une liste des couples recommandées pour toutes les pièces importantes de votre E-Bike aux pages 46 – 47.  
Elle doit être remise aux ateliers lors des réparations et des inspections.
- Un procès-verbal de remise, qui décrit tous les détails de la remise de l'E-Bike au client par le revendeur.

En plus de cette notice, vous trouverez :

- Les notices des fabricants des différents composants. Cette notice fait référence à plusieurs reprises à ces notices. Elles fournissent tous les détails relatifs à l'utilisation, à la maintenance et à l'entretien des composants. Veillez à conserver les différentes notices des composants de la transmission et des freins avec la présente notice et à les ranger dans un lieu sûr.
- Dans la notice Bosch, à la page 3, la déclaration de conformité pour l'E-Bike
- La preuve d'achat qui prouve que vous êtes le premier propriétaire de cet E-Bike et depuis quand vous le possédez.

---

# PROCÈS-VERBAL DE REMISE POUR LES CLIENTS ET LES REVENDEURS

---

Cher revendeur,

Veillez vérifier les points suivants du procès-verbal de remise avec votre client. Le client doit les valider en signant le procès-verbal. Conservez une copie de ce procès-verbal de remise.

- Remise de la facture au client, la facture doit comporter la date d'achat, le dénomination exacte de l'E-Bike avec la dimension du cadre, la numéro du cadre, la référence du Display Bosch et de la/les batterie(s).
- Réglage de la hauteur de la selle à la taille du client. Pour les E-Bikes équipés de blocage rapide sur la tige de selle : Explication du réglage de la hauteur de la selle.
- Réglage du guidon, ainsi que des poignées de frein et de changement de vitesses.
- Expliquer au client quel levier de frein permet de régler les freins avant.
- Pour les E-Bikes dotés d'une potence réglable : Réglage de la potence, explication du mécanisme de réglage
- Réglage de la suspension et explication du fonctionnement.
- Le client s'est familiarisé avec les éléments de commande du système d'entraînement électrique et avec la transmission.
- Explication du fonctionnement du blocage rapide et des axes de roue.
- Le client a reçu toutes les notices fournies avec le E-Bike.
- Le revendeur a expliqué les conditions de l'usage conforme de l'E-Bike au client.
- Le client a bien compris les notions relatives au poids total autorisé.
- Le client a essayé le vélo.
- Le revendeur a conseillé au client de se familiariser avec les freins sur une route privée, avec peu voire pas de trafic routier.

.....  
Signature du client :

.....  
Signature du revendeur :

.....  
Ville

.....  
Date



### **ATTENTION !**

*Vous êtes le premier propriétaire de cet E-Bike. Remplissez le passeport E-Bike en annexe et demandez à votre revendeur de réaliser les inspections indiquées, sans oublier de les y inscrire.*

---



### **REMARQUE !**

*Les numéros de cadre et de série nécessaires pour l'enregistrement sont sur l'autocollant situé sous le tube inférieur ou supérieur (Load / Packster : sous la batterie).*



---

# PASSEPORT E-BIKE

---

Modèle :

Couleur :

Nombre de vitesses :

Numéro de cadre :

Référence de la batterie :

Date d'achat :

**LE REMISE A ÉTÉ EFFECTUÉE :**

Ville :

Date :

Tampon du revendeur :

Signature du revendeur :

Veillez inscrire toutes les inspections réalisées par le revendeur sur ce passeport vélo. La garantie supplémentaire à la garantie légale est exclusivement valable si le passeport vélo complet ainsi que la copie de la preuve d'achat sont envoyés à l'entreprise Riese & Müller et si toutes les inspections indiquées sur le passeport vélo ont été réalisées par le revendeur et inscrites sur le passeport.

---

# PASSEPORT E-BIKE

---

## 1. Inspection

Après au plus tard 400 km ou  
trois mois après la date d'achat :

Pièces remplacées ou réparées :

Réf. dossier :          Date :

Tampon et signature du revendeur :

---

## 2. Inspection

Après au plus tard 2 000 km ou  
un an après la date d'achat :

Pièces remplacées ou réparées :

Réf. dossier :          Date :

Tampon et signature du revendeur :

---

## 3. Inspection

Après au plus tard 4 000 km ou  
deux ans après la date d'achat :

Pièces remplacées ou réparées :

Réf. dossier :          Date :

Tampon et signature du revendeur :

---

---

---

#### 4. Inspection

Après au plus tard 6 000 km ou  
trois ans après la date d'achat :

Pièces remplacées ou réparées :

Réf. dossier :          Date :

Tampon et signature du revendeur :

---

#### 5. Inspection

Après au plus tard 8 000 km ou  
quatre ans après la date d'achat :

Pièces remplacées ou réparées :

Réf. dossier :          Date :

Tampon et signature du revendeur :

---

#### 6. Inspection

Après au plus tard 10 000 km ou  
cinq ans après la date d'achat :

Pièces remplacées ou réparées :

Réf. dossier :          Date :

Tampon et signature du revendeur :

---

---

# PASSEPORT E-BIKE

---

## 7. Inspection

Après au plus tard 12 000 km ou six ans après la date d'achat :

Pièces remplacées ou réparées :

Réf. dossier :            Date :

Tampon et signature du revendeur :

---

## 8. Inspection

Après au plus tard 14 000 km ou sept ans après la date d'achat :

Pièces remplacées ou réparées :

Réf. dossier :            Date :

Tampon et signature du revendeur :

---

## 9. Inspection

Après au plus tard 16 000 km ou huit ans après la date d'achat :

Pièces remplacées ou réparées :

Réf. dossier :            Date :

Tampon et signature du revendeur :

---

© 2018, Riese & Müller GmbH

Tekst en ontwerp  
Riese & Müller GmbH

Grafisch ontwerp  
[www.wolf-corporate.de](http://www.wolf-corporate.de)

Fotografie  
Kay Tkatzik, Riese & Müller GmbH

Versie 08/2018

Deze handleiding voldoet aan de vereisten  
van de Europese richtlijn EN 15194

---

Text und Konzept  
Riese & Müller GmbH

Grafik-Design  
[www.wolf-corporate.de](http://www.wolf-corporate.de)

Fotografie  
Kay Tkatzik, Riese & Müller GmbH

Stand 08/2018

Diese Anleitung  
entspricht den Anforderungen  
der Europäischen Norm EN 15194

---

Texte et concept  
Riese & Müller GmbH

Design graphique  
[www.wolf-corporate.de](http://www.wolf-corporate.de)

Photographie  
Kay Tkatzik, Riese & Müller GmbH

Version 08/2018

Cette notice répond aux exigences  
de la norme européenne EN 15194

---

Riese & Müller GmbH  
Feldstraße 16  
64331 Weiterstadt  
Germany

---

[team@r-m.de](mailto:team@r-m.de)  
[www.r-m.de](http://www.r-m.de)  
T: +49 61 51-366 86-0  
F: +49 61 51-366 86-20

---